



DESCRIZIONE UNITÀ STANDARD/TRADIZIONALE

MOBILE DI COPERTURA ...STILE ED ARMONIA, NELLE FORME E NEI COLORI...
(LAMIERA PRERIVESTITA + GRIGLIE ORIENTABILI IN ABS)
(solo per versioni VA - VB - VC - HA - HB - HC)

Mobile di copertura dalle linee morbide e sinuose che armonizzano con qualsiasi ambiente. Standard colore bianco (simile a RAL 9010), a richiesta (con sovrapprezzo) qualsiasi tinta RAL. Costruito in lamiera di forte spessore, zincata e prerivestita da un film di cloruro di polivinile, resistente alla ruggine, corrosione, agenti chimici, solventi, alifatici, alcoli. Spessore del film di rivestimento circa 10 volte maggiore rispetto a quello di una normale verniciatura con polveri epossidiche (molto più resistente all'abrasione). Isolamento interno termoacustico (classe M1). Dimensioni contenute, spessore di soli 220 mm.

Griglia mandata aria costruita in ABS bianco (simile a RAL 9002, in lieve contrasto con il bianco del mobile) con gli sportellini laterali apribili per accedere al quadro comando (il quadro comando è un accessorio).

Il doppio ordine di alette manuali, orientabili singolarmente, permette di indirizzare il flusso d'aria in **Qualsiasi Direzione** (avanti, indietro, destra, sinistra, unidirezionale, bidirezionale, contrapposto, ecc.):

- Possibilità di orientamento contrapposto delle alette, per accentuare l' **Effetto Induzione**
- Possibilità di chiudere alcune alette, per aumentare la velocità in uscita e quindi aumentare il **Lancio Aria**
- Possibilità di orientare il flusso tangenzialmente al soffitto/muro, per sfruttare l' **Effetto Coanda**
- Possibilità di chiudere tutte le alette nei periodi di inattività, per **Evitare l'ingresso di Polvere e Sporcizia** all'interno dell'unità

STRUTTURA PORTANTE (LAMIERA ZINCATA)

Struttura portante in lamiera zincata di forte spessore con fori (asole) per il fissaggio a muro/soffitto ricavati direttamente sulla struttura + Isolamento interno termoacustico (classe M1).

BACINELLA RACCOGLICONDENSA (ISOLATA TERMICAMENTE)

Bacinella raccoglicondensa provvista di scarico ed isolamento termico (classe M1). **Solo per le versioni verticali:** **Imbuto Raccolta Condensa** con attacco ϕ 20 mm, in materiale plastico (standard sullo stesso lato degli attacchi idraulici) che termina all'esterno della spalla dell'unità, per un facile e veloce collegamento alla tubazione di evacuazione condensa.

SCAMBIATORE DI CALORE (UNITÀ STANDARD CON BATTERIA AD ACQUA)

Batteria di scambio termico ad alta efficienza (**Alette Turbolenziate** con alto N° di Reynolds) in tubo di rame ed alette di alluminio bloccate mediante espansione meccanica. Attacchi batteria dotati di sistema antitorsione, valvole sfiato aria manuali, valvole svuotamento acqua manuali. Standard attacchi a sinistra; su richiesta (senza sovrapprezzo) attacchi a destra, in ogni caso facile reversibilità in cantiere.

N° 1 batteria per impianto a 2-tubi; N° 2 batterie per impianto a 4-tubi.

Batterie collaudate alla pressione di 30 Bar, idonee per funzionamento con acqua fino alla pressione max di 15 Bar.

Le batterie sono idonee per funzionamento con acqua calda (caldaia), acqua a bassa temperatura (caldaia a condensazione, pannelli solari, pompa di calore, ecc.), acqua surriscaldata (processi industriali e/o gruppi termici acqua surriscaldata), acqua fredda (chiller e/o processi industriali), acqua addizionata con glicole.

GRUPPO VENTILANTE (VENTILATORE CENTRIFUGO DI ULTIMA GENERAZIONE)

Gruppo ventilante costituito da 1, 2 o 3 ventilatori centrifughi a doppia aspirazione con **Ventole in Plastica di Ultima Generazione** (a pale curve avanti) direttamente accoppiate al motore elettrico. Montaggio su supporti elastici ed ammortizzatori. Ventilatore equilibrato staticamente e dinamicamente. Ventole di grande diametro (= elevate portate d'aria ed elevate pressioni statiche) con basso numero di giri (= bassa rumorosità). Motore elettrico asincrono provvisto di protettore termico (Klixon), condensatore di marcia sempre inserito, IP 42, Classe B, cavi elettrici protetti con doppio isolamento.

Costruito secondo le norme internazionali, 230Vac-1Ph-50Hz.

Gruppo ventilante asportabile con estrema facilità (fissaggio con sole 4 viti).

- Unità standard (FX100/.../1000) con motore monovelocità + Autotrasformatore a 6 uscite che consente di ottenere 6 velocità ben equipaziate (con prestazioni variabili dal max=100% fino a min=circa 40-50%). Autotrasformatore installato all'esterno della spalla dell'unità, per facilitare eventuali operazioni di manutenzione e sostituzione. Questa tecnologia garantisce una enorme flessibilità del prodotto, lasciando all'utente la possibilità di connettere in cantiere, a seconda delle necessità, qualsiasi velocità più alta/bassa selezionabile fra le 6 disponibili. Precablaggio elettrico standard in azienda delle 3 velocità intermedie n° 2-3-5 (con 1=max e 6=min). Su richiesta (senza sovrapprezzo) cablaggio di qualsiasi altra tema di velocità desiderata.
- Unità potenziate (FX900P/.../1200P) con motore a 5 o 6 velocità ricavate direttamente dal motore (tecnologia obbligatoria per ottenere motori potenziati, adatti per unità da canalizzare, con il giusto rapporto prezzo/prestazioni). Le velocità ricavate direttamente dal motore sono più vicine fra di loro rispetto alla tecnologia con autotrasformatore. Precablaggio elettrico standard in azienda delle 3 velocità intermedie n° 2-3-4 (con 1=max e 5(6)=min). Su richiesta (senza sovrapprezzo) cablaggio di qualsiasi altra tema di velocità desiderata.

STANDARD/TRADITIONAL UNIT DESCRIPTION

CABINET ... STYLE AND HARMONY, IN SHAPES AND COLOURS ...
(PRE-PAINTED STEEL + ABS ADJUSTABLE LOUVERS)
(Only for versions VA - VB - VC - HA - HB - HC)

Beautiful, modern styled cabinet well proportioned smoothed outline to perfectly match with any interior. Standard white colour (similar to RAL 9010), or any other RAL colour on request (additional charge). Made of thick steel-sheet, galvanized and finished by a polyvinyl chloride film, to make it resistant to rust, corrosion, chemical agents, solvents, aliphatic and alcohols. Top film about 10 times thicker than standard one treated by epoxy powder (for extra resistance to scratch). Thermo acoustic internal insulation (class M1). Well-balanced proportions, just 220 mm thick.

Air delivery grill is in white ABS (similar to RAL 9002, slightly in contrast with the cabinet white colour) with sliding side doors to easily access to the internal control panel (option).

The double bank grill's louvers can be easily singularly manually adjusted, allowing to have air-flow in **Any Wished Direction** (front, back, right, left, uni-directional, bi-directional, opposite-position, etc...):

- Louvers adjusted in opposite position will increase the **Induction Effect**
- Some Louvers closed will increase the air-flow speed increasing the **Air Throw**
- Adjusting the air-flow tangentially to the ceiling/wall will increase the **Coanda Effect**
- All Louvers closed when the unit is not in use, **will Avoid the Dust and Dirtiness** to get in

BEARING STRUCTURE (GALVANIZED STEEL)

Bearing structure made of extremely thick galvanized steel-sheet with holes (buttonholes) for ceiling/wall mounting directly through the structure + Internal thermal-acoustic insulation (class M1).

DRAIN PAN (WITH THERMAL INSULATION)

Drain pan provided with condensation drain and thermal insulation (class M1). **Only for vertical versions:** **Condensation Drain Funnel** with ϕ 20 mm pipe, realised in plastic material (standard supplied in the same side of the water connections) terminating externally to the unit side, for an easy and fast connection to the condensation drain pipe.

HEAT EXCHANGER (STANDARD UNIT WITH WATER COIL)

Highly efficient coil (**Turbolenced Fins** with a high number of Reynolds) made of copper pipes and aluminium fins fixed by mechanical expansion. Coil connections provided with anti-torsion system, manual air vent valves, manual water drain valves. Standard connections on the left side; on request (no additional charge) connections on the right side, anyway can be easily reversed even on working site.

1 coil for a 2-pipe system; 2 coils for a 4-pipe system.

Coils tested at 30 Bar pressure, suitable to work with water at max 15 Bar pressure.

Coils designed to work with hot water (boiler), low temperature hot water (condense boiler, solar energy system, hot water pump, etc.), high temperature hot water (industrial processes and/or high temperature boiler), chilled water (chillers and/or industrial processes), water added with glycol.

FAN SECTION (CENTRIFUGAL FAN OF LAST GENERATION)

Fan section including 1, 2 or 3 centrifugal fans with double air inlet **Last Generation Plastic Blades** (forward curved fins) directly coupled to the electric motor. Mounted on elastic and anti-vibration supports. Fan section statically and dynamically balanced.

Extensive diameter fans (= high air flow and high static pressure) with low revolutions (= low noise level).

Asynchronous electric motor provided with heat protection (Klixon), running capacitor permanently switched on, IP 42, Class B, electric cables protected by double insulation.

Manufactured according with international standards, 230Vac-1Ph-50Hz.

Fan section easy to remove (fixed by just 4 screws).

- Standard unit (FX10/.../100) provided with single-speed motor + Autotransformer with 6 outputs in order to have 6 equal-distance speed (with performances changing from max=100% up to min=about 40-50%). Autotransformer is installed externally, on the unit side, to enable easy maintenance operations. This technology warrantee a big flexibility, with possible connections according with the specific end-user needs, higher or lower speeds choices between the 6 available. Factory standard pre-connected speed are no. 2-3-5 (with 1=max and 6=min). On request (no additional charge), any speed can be required.
- Potentiate units (FX90P/.../120P) with motor with 5 or 6 speed obtained directly on the motor (compulsory technology to have potentiate motors, suitable for ductable units, with the correct price/performance rating). The speed obtained directly from the motor are closer to each other in comparison to technology with auto-transformer. Factory pre-wired electrical standard 2-3-4 intermediate speeds (with 1=max and 5(6)=min). Upon request (without extra cost) any other wished speed wiring.

FILTRO ARIA (STANDARD AD ALTA EFFICIENZA)

Filtro aria facilmente estraibile, costituito da un telaio metallico contenente il setto filtrante. Rigenerabile mediante lavaggio con acqua, soffiatura, aspirazione.

- Standard: Media filtrante in tessuto acrilico poliestere, ad alta efficienza, resinato ed agugliato. Indicato contro Polveri e Pollini. Classe M1: Grado filtrazione EU3 (EUROVENT 4/5).
- Accessori: Ampia gamma di filtri aria (carboni attivi, rete nylon, ecc.)

EQUIPAGGIAMENTO ELETTRICO (NECESSARIO ACCESSORIO AGGIUNTIVO)

L'unità standard viene fornita equipaggiata con il solo cavo motore (senza quadro comando e senza morsettiere).

In questo modo il cliente può scegliere fra una vasta gamma di quadri comando "CB"- "CBE" e morsettiere "MRS" (disponibili come accessori), che vengono forniti già montati sull'unità (standard sul lato opposto degli attacchi idraulici).

DESCRIZIONE UNITÀ MODULARE "FX-Z/P/K"

(con cassa di copertura costruita a pannelli)

CASSA DI COPERTURA (AMPIA GAMMA)

Cassa di copertura (= Struttura portante) in lamiera di forte spessore resistente alla ruggine, corrosione, agenti chimici, solventi, alifatici, alcoli. Pannelli autoportanti e smontabili, con fori (asole) per il fissaggio a soffitto/muro ricavati direttamente sulla cassa di copertura.

Pretranci e fori predisposti per configurare l'unità come richiesto, per l'installazione degli accessori previsti, per l'uscita degli attacchi idraulici a sinistra o a destra, per la reversibilità dell'unità sul luogo di installazione.

Assemblaggio con viti autofilettanti per una rapida, totale e facile ispezionabilità/manutenzione. Dimensioni contenute, ingombri ottimizzati. Disponibile ampia gamma di versioni orizzontali e verticali.

Casse di copertura disponibili:

- **Z** : **Semplice pannello in lamiera zincata** + Isolamento termoacustico interno (classe M1) delle parti a contatto con la batteria.
- **P** : **Semplice pannello in lamiera preverniciata** colore bianco RAL 9002 + Isolamento termoacustico interno (classe M1) delle parti a contatto con la batteria.
- **K** : **Doppio pannello (sandwich 20 mm)** : lamiera interna zincata + isolamento in Fibra vetro + lamiera esterna preverniciata colore bianco RAL 9002.

BACINELLA RACCOGLICONDENSA (per versioni Z-P-K: a singola inclinazione)

Bacinella raccoglicondensa a singola inclinazione per garantire una ottimale evacuazione della condensa, provvista di scarico (standard sullo stesso lato degli attacchi idraulici) + isolamento termico esterno (classe M1).

ACCESSORI PER VERSIONI Z-P-K (forniti, a richiesta, montati o non montati)

- L'unità standard viene fornita senza filtro aria.
In questo modo il cliente può scegliere se utilizzare una sezione filtro aria fra quelle disponibili come accessori (vedi RFA - RFX - RFD - RFP - RFO - RFT, ecc.), od adottare una griglia di ripresa con filtro aria, od inserire un filtro aria lungo la canalizzazione di aspirazione.
- L'unità standard è dotata di una morsettiere base (MRS1) montata all'esterno dell'unità (per unità orizzontali, sullo stesso lato degli attacchi idraulici; per unità verticali sul lato opposto). Disponibili, come accessori, una ulteriore gamma di morsettiere (MRS5 con IP55, ecc.).
- Casse di copertura standard: "Z" - "P" - "K". A richiesta (con sovrapprezzo) disponibile qualsiasi tipo di materiale e/o spessore (inox, altre tinte RAL, ecc.). Idem per le bacinelle raccoglicondensa.
- Per impianto a 4-tubi, anziché scegliere l'unità già provvista di 2 batterie, disponibile anche ampia gamma di sezioni di riscaldamento addizionali separate (RRA) con batteria ad acqua 1R ; 3R.
- L'unità standard è costituita da una unica cassa portante (monoblocco) che contiene il ventilatore + la batteria. Possibile realizzare l'unità a sezioni separate (sezione ventilante "RV" + sezione batteria "RB") accoppiabili come desiderato (prima ventilatore e poi batteria, o viceversa).

BOCCHIE DI ASPIRAZIONE E MANDATA ARIA (SENZA GRIGLIE/PROTEZIONI)

Tutte le versioni senza mobile, vengono fornite standard con bocche di aspirazione e di mandata libere, senza alcuna griglia/protezione.

ATTENZIONE: si fa divieto di mettere in funzione la macchina se entrambe le bocche dell'unità non sono canalizzate o protette con griglie o rete antinfurtiva (disponibili come accessori a richiesta: griglie, pannelli, plenum, ecc.).

RICHIESTE SPECIALI

La nostra azienda non si limita a produrre solo unità standard, ma anche versioni e soluzioni su misura del cliente. Grazie alla attiva collaborazione con i nostri clienti ed alla sempre attenta analisi delle loro richieste, abbiamo acquisito una grandissima esperienza nella realizzazione di versioni speciali. Non esitate a contattarci: avrete la nostra piena disponibilità per realizzare qualsiasi soluzione in accordo con le vostre necessità.

PRESTAZIONI DICHIARATE IN CATALOGO

Prestazioni e portate aria nominali, in accordo alle normative di riferimento, riferite a:

- Velocità max=1 (con 1-max e 6-min): velocità med. e min. scelte fra le 6 disponibili cercando di centrare il più possibile med=80% e min=60% della portata aria riferita alla velocità max.
- Portate aria nominali riferite a nessuna resistenza all'ingresso e all'uscita dell'aria (ossia unità con batteria secca, senza filtro aria, senza griglia aspirazione e senza griglia di mandata; anche perché l'unità può essere equipaggiata con diversi tipi di filtro/griglie/accessori, con differenti perdite di carico che implicano differenti portate aria e conseguenti differenti prestazioni). Si consiglia di selezionare l'unità valutando sempre la pressione statica sufficiente per tener conto delle perdite di carico del filtro sporco, batteria bagnata in raffreddamento, presenza di griglie, canali aria, ecc.
- Per le versioni orizzontali si raccomanda di non sottovalutare il problema della stratificazione dell'aria calda in regime di riscaldamento invernale. Per contrastare e ridurre questo indesiderato fenomeno si consiglia di scegliere delle unità sovradimensionate rispetto alle effettive necessità + Alimentare le unità con acqua a bassa temperatura, in modo che la temperatura di mandata aria sia la più bassa possibile. Su richiesta, il nostro ufficio tecnico provvederà a fornire molti altri accorgimenti, ad es. come aumentare il lancio del flusso aria, ecc.

AIR FILTER (HIGH EFFICIENCY STANDARD)

Air filter easy to remove, made of a metal frame holding filtering section. Can be regenerated by water wash, blowing, suction.

- Standard: Filtering media made of acrylic polyester fabric, being resin treated, highly efficient. Superlative against Powders and Pollens. Class M1: Filtering level EU3 (EUROVENT 4/5).
- Accessories: a wide range of different air filters (active carbon, nylon net, etc.)

ELECTRICAL EQUIPMENT (NECESSARY ADDITIONAL ACCESSORY)

The standard unit is supplied equipped only with the motor cable (without control panel and without terminal board).

In this way, the client can choose among a large range of control panels "CB"- "CBE" and terminal boards "MRS" (available as accessories), which are supplied mounted on the unit (standard on opposite to water connection side).

"FX-Z/P/K" MODULAR UNIT DESCRIPTION

(with main casing manufacturer as panels)

MAIN CASING (LARGE RANGE)

Main casing (= Bearing structure) made of extremely thick steel-sheet, resistant to rust, corrosion, chemical agents, solvents, aliphatics and alcohols. Self-supporting and removable panels provided with holes (buttonholes) for ceiling/wall mounting directly through the main casing.

Pre-cut slots and prearranged holes to configure the unit on request, to install the accessories, to output for the water connections on the left or right, to reverse the unit even on-site.

Assembled with self-threading screws for fast, total and easy check/maintenance. Reduced sizes, optimised volumes.

Available in a very large range of horizontal and vertical versions.

Available main casings:

- **Z** : **Single skin panel made of galvanized steel** + internal thermal-acoustic insulation (class M1) of all parts in contact with the coil.
- **P** : **Single skin panel made of pre-painted steel** white RAL9002 colour + internal thermo-acoustic insulation (class M1) of the parts in contact with the coil.
- **K** : **Double skin panel (sandwich 20 mm)** : internal galvanized steel sheet + glass fibre insulation + external pre-painted steel white RAL9002 colour.

DRAIN PAN (for Z-P-K versions: single slope)

Single slope drain pan for optimised condensate drainage, provided with drainpipe (standard on the same side of coil connections) + external heat insulation (class M1).

ACCESSORIES FOR Z-P-K VERSIONS (supplied on request, mounted or not mounted)

- Standard unit supplied without air filter.
In this way, the client can choose an air filter section between the ones available as accessories (see RFA - RFX - RFD - RFP - RFO - RFT, etc.), or an air intake grill with air filter, or an air filter in the intake duct.
- Standard unit is equipped with basic terminal board (MRS1) installed outside the unit (for horizontal units, on the same side of the water connections; for vertical units on the opposite side). Available, as accessories, an additional range of terminal boards (MRS with IP55, etc.).
- Standard main casing: "Z" - "P" - "K". On request (with additional price) available any material type and/or thickness (stainless steel, any other RAL colour, etc.). Same for the condensate drain pans.
- For 4-pipe system, instead of the unit already provided with the 2 coils, is also available the separate additional heating section (RRA), with water coil provided with 1R ; 3R.
- Standard unit is made of a single bearing structure (single block) which includes the fan + the coil. It is also possible to make the unit in separate sections (fan section "RV" + coil section "RB") assembled at the client convenience (first the fan-section and then the coil section, or vice-versa).

AIR INTAKE AND SUPPLY OUTLETS (WITHOUT GRILLS/PROTECTIONS)

All versions without cabinet, are standard supplied open (air intake and air supply), without any grill/protection.

WARNING: it is prohibited to make the unit operate if both the outlets of the unit are not ducted or protected by grills or safety net (available as accessories on request: grills, panels, plenum, etc.).

SPECIAL REQUESTS

Our company is not manufacturing only standard units, but also versions and solution based on the client requests. Thanks to the active cooperation with our clients and to the careful analysis of the requests, we have acquired a significant experience in the manufacturing of special versions. Do not hesitate to contact us: we are available to realize any solution according with your specific needs.

DECLARED PERFORMANCES IN THE CATALOGUE

Nominal performances and air flows, according to the reference norms, referred to:

- Speed max=1 (with 1-max and 6-min): med. and min. speed choose between the 6 available, with target med=80%, min=60% of the air flow referred to max speed air flow.
- Nominal air flows referred to no resistance on the air inlet or outlet (unit with dry coil, without air filter, no intake grill or supply grill, even because the unit can be supplied with different type of filter/grills/accessories, with different pressure drops, having different air flow, and consequent different performances). We recommend to select one unit always considering sufficient static pressure, in order to take into account the pressure drops due to dirty filter, wet coil in cooling conditions, installed grills, air ducts, etc...
- For horizontal versions we recommend do not underestimate the hot air stratification inconvenience in winter heating. In order to avoid this unwanted inconvenience, we suggest to choose oversized units in comparison with the real requirements + Supply the units with low water temperature, so that the air outlet temperature is as lower as possible. On request, our technical department will provide additional information, for example the way to increase the air flow outlet, etc...



2 TUBI (1 batteria)
2 PIPE (1 coil)

Specificare il lato attacchi idraulici batteria
Specify the water coil connections side

- SX = Sinistra - Left (STANDARD)
- DX = Destra - Right

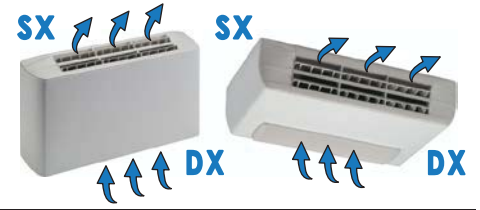

Taglia - Size	FX	130	230	330	430	530	630	730	830	930	1030	930P	1030P	1130P	1230P
Pot. frigorifera Totale - Total Cooling cap.	W	1.500	2.000	2.530	3.020	3.750	4.250	5.520	6.420	7.530	9.020	8.140	9.820	9.600	10.710
Potenzialità Termica - Heating capacity	W	3.740	4.910	5.980	6.710	8.160	9.440	12.000	13.300	15.500	18.100	16.830	19.790	21.100	23.200
Portata aria - Air flow	m ³ /h	370	400	500	550	670	720	1.000	1.050	1.280	1.310	1.450	1.500	1.910	1.940
Livelli sonori - Sound levels	Min-Med-Max dB(A)	24-31-38	25-31-38	30-38-44	31-38-45	26-33-37	27-34-37	34-41-43	35-41-45	39-46-48	40-46-49	43-48-51	44-49-52	45-48-51	46-48-51

FX-VA		Versione verticale a parete (mobile base) Vertical wall version (basic cabinet)													
Mod.	FX-VA	FX-VA	FX-VA	FX-VA	FX-VA	FX-VA	FX-VA	FX-VA	FX-VA	FX-VA	FX-VA	FX-VA	FX-VA	FX-VA	FX-VA
	130	230	330	430	530	630	730	830	930	1030	930P	1030P	1130P	1230P	
Cod.	01013001	01023001	01033001	01043001	01053001	01063001	01073001	01083001	01093001	01103001	01096001	01106001	01113001	01123001	
(*) kg	13,5	14,0	16,4	17,2	22,5	23,5	26,0	27,5	30,0	31,5	31,0	32,5	34,0	37,5	
L x H x S	670 x 520 x 220		870 x 520 x 220		1.070 x 520 x 220		1.270 x 520 x 220		1.470 x 520 x 220		1.470 x 520 x 220		1.670 x 520 x 220		

FX-VB		Versione verticale a pavimento (mobile con griglia aspirazione aria frontale) Vertical floor version (cabinet with front air intake grill)													
Mod.	FX-VB	FX-VB	FX-VB	FX-VB	FX-VB	FX-VB	FX-VB	FX-VB	FX-VB	FX-VB	FX-VB	FX-VB	FX-VB	FX-VB	FX-VB
	130	230	330	430	530	630	730	830	930	1030	930P	1030P	1130P	1230P	
Cod.	01013002	01023002	01033002	01043002	01053002	01063002	01073002	01083002	01093002	01103002	01096002	01106002	01113002	01123002	
(*) kg	13,8	14,3	16,9	17,7	23,2	24,2	26,9	28,4	31,1	32,6	32,1	33,6	35,3	38,8	
L x H x S	670 x 520 x 220		870 x 520 x 220		1.070 x 520 x 220		1.270 x 520 x 220		1.470 x 520 x 220		1.470 x 520 x 220		1.670 x 520 x 220		

FX-VC		Versione verticale a pavimento (mobile con zoccolone+griglia aspirazione aria) Vertical floor version (cabinet with air intake feet support+grill)													
Mod.	FX-VC	FX-VC	FX-VC	FX-VC	FX-VC	FX-VC	FX-VC	FX-VC	FX-VC	FX-VC	FX-VC	FX-VC	FX-VC	FX-VC	FX-VC
	130	230	330	430	530	630	730	830	930	1030	930P	1030P	1130P	1230P	
Cod.	01013003	01023003	01033003	01043003	01053003	01063003	01073003	01083003	01093003	01103003	01096003	01106003	01113003	01123003	
(*) kg	15,0	15,5	18,2	19,0	24,6	25,6	28,4	29,9	32,7	34,2	33,7	35,2	37,0	40,5	
L x H x S	670 x 675 x 220		870 x 675 x 220		1.070 x 675 x 220		1.270 x 675 x 220		1.470 x 675 x 220		1.470 x 675 x 220		1.670 x 675 x 220		

FX-HA		Versione orizzontale a soffitto (mobile base) Horizontal ceiling version (basic cabinet)													
Mod.	FX-HA	FX-HA	FX-HA	FX-HA	FX-HA	FX-HA	FX-HA	FX-HA	FX-HA	FX-HA	FX-HA	FX-HA	FX-HA	FX-HA	FX-HA
	130	230	330	430	530	630	730	830	930	1030	930P	1030P	1130P	1230P	
Cod.	01013004	01023004	01033004	01043004	01053004	01063004	01073004	01083004	01093004	01103004	01096004	01106004	01113004	01123004	
(*) kg	14,7	15,2	18,0	18,8	24,5	25,5	28,4	29,9	32,8	34,3	33,8	35,3	37,2	40,7	
L x H x S	670 x 520 x 220		870 x 520 x 220		1.070 x 520 x 220		1.270 x 520 x 220		1.470 x 520 x 220		1.470 x 520 x 220		1.670 x 520 x 220		

FX-HB		Versione orizzontale a soffitto (mobile con griglia aspirazione aria frontale) Horizontal ceiling version (cabinet with front air intake grill)													
Mod.	FX-HB	FX-HB	FX-HB	FX-HB	FX-HB	FX-HB	FX-HB	FX-HB	FX-HB	FX-HB	FX-HB	FX-HB	FX-HB	FX-HB	FX-HB
	130	230	330	430	530	630	730	830	930	1030	930P	1030P	1130P	1230P	
Cod.	01013005	01023005	01033005	01043005	01053005	01063005	01073005	01083005	01093005	01103005	01096005	01106005	01113005	01123005	
(*) kg	15,0	15,5	18,5	19,3	25,2	26,2	29,3	30,8	33,9	35,4	34,9	36,4	38,5	42,0	
L x H x S	670 x 520 x 220		870 x 520 x 220		1.070 x 520 x 220		1.270 x 520 x 220		1.470 x 520 x 220		1.470 x 520 x 220		1.670 x 520 x 220		

FX-HC		Versione orizzontale a soffitto (mobile con zoccolone+griglia aspirazione aria) Horizontal ceiling version (cabinet with air intake feet support+grill)													
Mod.	FX-HC	FX-HC	FX-HC	FX-HC	FX-HC	FX-HC	FX-HC	FX-HC	FX-HC	FX-HC	FX-HC	FX-HC	FX-HC	FX-HC	FX-HC
	130	230	330	430	530	630	730	830	930	1030	930P	1030P	1130P	1230P	
Cod.	01013006	01023006	01033006	01043006	01053006	01063006	01073006	01083006	01093006	01103006	01096006	01106006	01113006	01123006	
(*) kg	16,2	16,7	19,8	20,6	26,6	27,6	30,8	32,3	35,5	37,0	36,5	38,0	40,2	43,7	
L x H x S	670 x 675 x 220		870 x 675 x 220		1.070 x 675 x 220		1.270 x 675 x 220		1.470 x 675 x 220		1.470 x 675 x 220		1.670 x 675 x 220		

(*) kg = Peso netto (solo unità, escluso imballo)
L x H x S = Lunghezza x Altezza x Spessore (dimensioni in mm)

(*) kg = Net weight (unit only, excluding packaging)
L x H x S = Length x Height x Depth (dimensioni in mm)

4 TUBI (2 batterie)
4 PIPE (2 coils)

 Specificare il lato attacchi idraulici batteria
 Specify the water coil connections side

- SX = Sinistra - Left (STANDARD)
- DX = Destra - Right

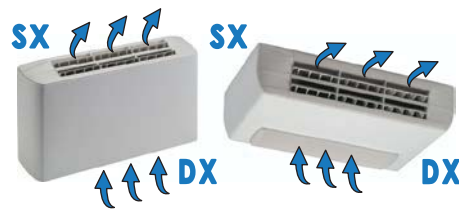

Taglia - Size	FX	131	231	331	431	531	631	731	831	931	1031	931P	1031P	1131P	1231P
Pot. frigorifera Totale - Total Cooling cap.	W	1.450	1.940	2.470	2.920	3.650	4.110	5.390	6.230	7.350	8.810	7.970	9.620	9.420	10.510
Potenzialità Termica - Heating capacity	W	1.880	1.980	3.180	3.350	4.380	4.550	6.290	6.460	7.990	8.110	8.700	8.900	11.090	11.200
Portata aria - Air flow	m ³ /h	350	380	480	520	640	680	960	1.000	1.230	1.260	1.400	1.450	1.850	1.880
Livelli sonori - Sound levels	Min-Med-Max dB(A)	24-31-38	25-31-38	30-38-44	31-38-45	26-33-37	27-34-37	34-41-43	35-41-45	39-46-48	40-46-49	43-48-51	44-49-52	45-48-51	46-48-51
FX-VA Versione verticale a parete (mobile base) Vertical wall version (basic cabinet)															
Mod.	FX-VA	FX-VA	FX-VA	FX-VA	FX-VA	FX-VA	FX-VA	FX-VA	FX-VA	FX-VA	FX-VA	FX-VA	FX-VA	FX-VA	FX-VA
	131	231	331	431	531	631	731	831	931	1031	931P	1031P	1131P	1231P	
Cod.	01013101	01023101	01033101	01043101	01053101	01063101	01073101	01083101	01093101	01103101	01096101	01106101	01113101	01123101	
(*) kg	14,4	14,9	17,4	18,2	23,6	24,6	27,2	28,7	31,3	32,8	32,3	33,8	35,4	38,9	
L x H x S	670 x 520 x 220		870 x 520 x 220		1.070 x 520 x 220		1.270 x 520 x 220		1.470 x 520 x 220		1.470 x 520 x 220		1.670 x 520 x 220		
FX-VB Versione verticale a pavimento (mobile con griglia aspirazione aria frontale) Vertical floor version (cabinet with front air intake grill)															
Mod.	FX-VB	FX-VB	FX-VB	FX-VB	FX-VB	FX-VB	FX-VB	FX-VB	FX-VB	FX-VB	FX-VB	FX-VB	FX-VB	FX-VB	FX-VB
	131	231	331	431	531	631	731	831	931	1031	931P	1031P	1131P	1231P	
Cod.	01013102	01023102	01033102	01043102	01053102	01063102	01073102	01083102	01093102	01103102	01096102	01106102	01113102	01123102	
(*) kg	14,7	15,2	17,9	18,7	24,3	25,3	28,1	29,6	32,4	33,9	33,4	34,9	36,7	40,2	
L x H x S	670 x 520 x 220		870 x 520 x 220		1.070 x 520 x 220		1.270 x 520 x 220		1.470 x 520 x 220		1.470 x 520 x 220		1.670 x 520 x 220		
FX-VC Versione verticale a pavimento (mobile con zoccolone+griglia aspirazione aria) Vertical floor version (cabinet with air intake feet support+grill)															
Mod.	FX-VC	FX-VC	FX-VC	FX-VC	FX-VC	FX-VC	FX-VC	FX-VC	FX-VC	FX-VC	FX-VC	FX-VC	FX-VC	FX-VC	FX-VC
	131	231	331	431	531	631	731	831	931	1031	931P	1031P	1131P	1231P	
Cod.	01013103	01023103	01033103	01043103	01053103	01063103	01073103	01083103	01093103	01103103	01096103	01106103	01113103	01123103	
(*) kg	15,9	16,4	19,2	20,0	25,7	26,7	29,6	31,1	34,0	35,5	35,0	36,5	38,4	41,9	
L x H x S	670 x 675 x 220		870 x 675 x 220		1.070 x 675 x 220		1.270 x 675 x 220		1.470 x 675 x 220		1.470 x 675 x 220		1.670 x 675 x 220		
FX-HA Versione orizzontale a soffitto (mobile base) Horizontal ceiling version (basic cabinet)															
Mod.	FX-HA	FX-HA	FX-HA	FX-HA	FX-HA	FX-HA	FX-HA	FX-HA	FX-HA	FX-HA	FX-HA	FX-HA	FX-HA	FX-HA	FX-HA
	131	231	331	431	531	631	731	831	931	1031	931P	1031P	1131P	1231P	
Cod.	01013104	01023104	01033104	01043104	01053104	01063104	01073104	01083104	01093104	01103104	01096104	01106104	01113104	01123104	
(*) kg	15,6	16,1	19,0	19,8	25,6	26,6	29,6	31,1	34,1	35,6	35,1	36,6	38,6	42,1	
L x H x S	670 x 520 x 220		870 x 520 x 220		1.070 x 520 x 220		1.270 x 520 x 220		1.470 x 520 x 220		1.470 x 520 x 220		1.670 x 520 x 220		
FX-HB Versione orizzontale a soffitto (mobile con griglia aspirazione aria frontale) Horizontal ceiling version (cabinet with front air intake grill)															
Mod.	FX-HB	FX-HB	FX-HB	FX-HB	FX-HB	FX-HB	FX-HB	FX-HB	FX-HB	FX-HB	FX-HB	FX-HB	FX-HB	FX-HB	FX-HB
	131	231	331	431	531	631	731	831	931	1031	931P	1031P	1131P	1231P	
Cod.	01013105	01023105	01033105	01043105	01053105	01063105	01073105	01083105	01093105	01103105	01096105	01106105	01113105	01123105	
(*) kg	15,9	16,4	19,5	20,3	26,3	27,3	30,5	32,0	35,2	36,7	36,2	37,7	39,9	43,4	
L x H x S	670 x 520 x 220		870 x 520 x 220		1.070 x 520 x 220		1.270 x 520 x 220		1.470 x 520 x 220		1.470 x 520 x 220		1.670 x 520 x 220		
FX-HC Versione orizzontale a soffitto (mobile con zoccolone+griglia aspirazione aria) Horizontal ceiling version (cabinet with air intake feet support+grill)															
Mod.	FX-HC	FX-HC	FX-HC	FX-HC	FX-HC	FX-HC	FX-HC	FX-HC	FX-HC	FX-HC	FX-HC	FX-HC	FX-HC	FX-HC	FX-HC
	131	231	331	431	531	631	731	831	931	1031	931P	1031P	1131P	1231P	
Cod.	01013106	01023106	01033106	01043106	01053106	01063106	01073106	01083106	01093106	01103106	01096106	01106106	01113106	01123106	
(*) kg	17,1	17,6	20,8	21,6	27,7	28,7	32,0	33,5	36,8	38,3	37,8	39,3	41,6	45,1	
L x H x S	670 x 675 x 220		870 x 675 x 220		1.070 x 675 x 220		1.270 x 675 x 220		1.470 x 675 x 220		1.470 x 675 x 220		1.670 x 675 x 220		

 (*) kg = Peso netto (solo unità, escluso imballo)
 L x H x S = Lunghezza x Altezza x Spessore (dimensioni in mm)

 (*) kg = Net weight (unit only, excluding packaging)
 L x H x S = Length x Height x Depth (dimensions in mm)



4 TUBI (2 batterie)
4 PIPE (2 coils)

Specificare il lato attacchi idraulici batteria
Specify the water coil connections side

- SX = Sinistra - Left (STANDARD)
- DX = Destra - Right

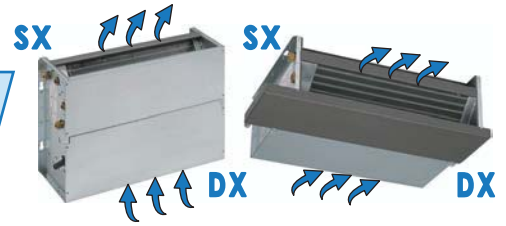

Taglia - Size	FX	131	231	331	431	531	631	731	831	931	1031	931P	1031P	1131P	1231P
Pot. frigorifera Totale - Total Cooling cap.	W	1.450	1.940	2.470	2.920	3.650	4.110	5.390	6.230	7.350	8.810	7.970	9.620	9.420	10.510
Potenzialità Termica - Heating capacity	W	1.880	1.980	3.180	3.350	4.380	4.550	6.290	6.460	7.990	8.110	8.700	8.900	11.090	11.200
Portata aria - Air flow	m ³ /h	350	380	480	520	640	680	960	1.000	1.230	1.260	1.400	1.450	1.850	1.880
Livelli sonori - Sound levels	Min-Med-Max dB(A)	24-31-38	25-31-38	30-38-44	31-38-45	26-33-37	27-34-37	34-41-43	35-41-45	39-46-48	40-46-49	43-48-51	44-49-52	45-48-51	46-48-51
<p>FX-CA Versione incasso verticale (base; senza mobile) Vertical concealed version (basic; without cabinet)</p>															
Mod.	FX-CA	FX-CA	FX-CA	FX-CA	FX-CA	FX-CA	FX-CA	FX-CA	FX-CA	FX-CA	FX-CA	FX-CA	FX-CA	FX-CA	FX-CA
Cod.	131	231	331	431	531	631	731	831	931	1031	931P	1031P	1131P	1231P	
(*) kg	11,6	12,1	14,5	15,3	20,6	21,6	24,1	25,6	28,1	29,6	29,1	30,6	32,1	35,6	
L x H x S	450 x 450 x 215	650 x 450 x 215	850 x 450 x 215	1.050 x 450 x 215	1.250 x 450 x 215	1.450 x 450 x 215	1.650 x 450 x 215	1.850 x 450 x 215	2.050 x 450 x 215	2.250 x 450 x 215	2.450 x 450 x 215	2.650 x 450 x 215	2.850 x 450 x 215	3.050 x 450 x 215	
<p>FX-CB Versione incasso verticale (aspirazione aria frontale; senza mobile) Vertical concealed version (front air intake; without cabinet)</p>															
Mod.	FX-CB	FX-CB	FX-CB	FX-CB	FX-CB	FX-CB	FX-CB	FX-CB	FX-CB	FX-CB	FX-CB	FX-CB	FX-CB	FX-CB	FX-CB
Cod.	131	231	331	431	531	631	731	831	931	1031	931P	1031P	1131P	1231P	
(*) kg	11,5	12,0	14,4	15,2	20,5	21,5	23,9	25,4	27,9	29,4	28,9	30,4	31,9	35,4	
L x H x S	450 x 450 x 215	650 x 450 x 215	850 x 450 x 215	1.050 x 450 x 215	1.250 x 450 x 215	1.450 x 450 x 215	1.650 x 450 x 215	1.850 x 450 x 215	2.050 x 450 x 215	2.250 x 450 x 215	2.450 x 450 x 215	2.650 x 450 x 215	2.850 x 450 x 215	3.050 x 450 x 215	
<p>FX-CC Versione incasso verticale (mandata aria frontale; senza mobile) Vertical concealed version (front air supply; without cabinet)</p>															
Mod.	FX-CC	FX-CC	FX-CC	FX-CC	FX-CC	FX-CC	FX-CC	FX-CC	FX-CC	FX-CC	FX-CC	FX-CC	FX-CC	FX-CC	FX-CC
Cod.	131	231	331	431	531	631	731	831	931	1031	931P	1031P	1131P	1231P	
(*) kg	12,0	12,5	15,1	15,9	21,4	22,4	25,1	26,6	29,3	30,8	30,3	31,8	33,5	37,0	
L x H x S	450 x 450 x 215	650 x 450 x 215	850 x 450 x 215	1.050 x 450 x 215	1.250 x 450 x 215	1.450 x 450 x 215	1.650 x 450 x 215	1.850 x 450 x 215	2.050 x 450 x 215	2.250 x 450 x 215	2.450 x 450 x 215	2.650 x 450 x 215	2.850 x 450 x 215	3.050 x 450 x 215	
<p>FX-CD Versione incasso verticale (aspirazione e mandata aria frontali; senza mobile) Vertical concealed version (front air intake and supply; without cabinet)</p>															
Mod.	FX-CD	FX-CD	FX-CD	FX-CD	FX-CD	FX-CD	FX-CD	FX-CD	FX-CD	FX-CD	FX-CD	FX-CD	FX-CD	FX-CD	FX-CD
Cod.	131	231	331	431	531	631	731	831	931	1031	931P	1031P	1131P	1231P	
(*) kg	11,9	12,4	15,0	15,8	21,3	22,3	24,9	26,4	29,1	30,6	30,1	31,6	33,3	36,8	
L x H x S	450 x 450 x 215	650 x 450 x 215	850 x 450 x 215	1.050 x 450 x 215	1.250 x 450 x 215	1.450 x 450 x 215	1.650 x 450 x 215	1.850 x 450 x 215	2.050 x 450 x 215	2.250 x 450 x 215	2.450 x 450 x 215	2.650 x 450 x 215	2.850 x 450 x 215	3.050 x 450 x 215	
<p>FX-CH Versione incasso orizzontale (base; senza mobile) - Estrazione filtro dal basso, obliqua, NON canalizzabile Horizontal concealed version (basic; without cabinet) - Oblique downward filter extraction, NOT ductable</p>															
Mod.	FX-CH	FX-CH	FX-CH	FX-CH	FX-CH	FX-CH	FX-CH	FX-CH	FX-CH	FX-CH	FX-CH	FX-CH	FX-CH	FX-CH	FX-CH
Cod.	131	231	331	431	531	631	731	831	931	1031	931P	1031P	1131P	1231P	
(*) kg	12,0	12,5	14,9	15,7	21,0	22,0	24,5	26,0	28,5	30,0	29,5	31,0	32,5	36,0	
L x H x S	545 x 450 x 215	745 x 450 x 215	945 x 450 x 215	1.145 x 450 x 215	1.345 x 450 x 215	1.545 x 450 x 215	1.745 x 450 x 215	1.945 x 450 x 215	2.145 x 450 x 215	2.345 x 450 x 215	2.545 x 450 x 215	2.745 x 450 x 215	2.945 x 450 x 215	3.145 x 450 x 215	
<p>FX-CK Versione incasso orizzontale (aspirazione aria frontale; senza mobile) Horizontal concealed version (front air intake; without cabinet)</p>															
Mod.	FX-CK	FX-CK	FX-CK	FX-CK	FX-CK	FX-CK	FX-CK	FX-CK	FX-CK	FX-CK	FX-CK	FX-CK	FX-CK	FX-CK	FX-CK
Cod.	131	231	331	431	531	631	731	831	931	1031	931P	1031P	1131P	1231P	
(*) kg	11,9	12,4	14,8	15,6	20,9	21,9	24,3	25,8	28,3	29,8	29,3	30,8	32,3	35,8	
L x H x S	545 x 450 x 215	745 x 450 x 215	945 x 450 x 215	1.145 x 450 x 215	1.345 x 450 x 215	1.545 x 450 x 215	1.745 x 450 x 215	1.945 x 450 x 215	2.145 x 450 x 215	2.345 x 450 x 215	2.545 x 450 x 215	2.745 x 450 x 215	2.945 x 450 x 215	3.145 x 450 x 215	
<p>FX-CS Versione incasso orizzontale (base; senza mobile) - Estrazione filtro dal basso, verticale, canalizzabile Horizontal concealed version (basic; without cabinet) - Vertical downward filter extraction, ductable</p>															
Mod.	FX-CS	FX-CS	FX-CS	FX-CS	FX-CS	FX-CS	FX-CS	FX-CS	FX-CS	FX-CS	FX-CS	FX-CS	FX-CS	FX-CS	FX-CS
Cod.	131	231	331	431	531	631	731	831	931	1031	931P	1031P	1131P	1231P	
(*) kg	12,1	12,6	15,0	15,8	21,1	22,1	24,6	26,1	28,6	30,1	29,6	31,1	32,6	36,1	
L x H x S	545 x 450 x 215	745 x 450 x 215	945 x 450 x 215	1.145 x 450 x 215	1.345 x 450 x 215	1.545 x 450 x 215	1.745 x 450 x 215	1.945 x 450 x 215	2.145 x 450 x 215	2.345 x 450 x 215	2.545 x 450 x 215	2.745 x 450 x 215	2.945 x 450 x 215	3.145 x 450 x 215	

(*) kg = Peso netto (solo unità, escluso imballo)
L x H x S = Lunghezza x Altezza x Spessore (dimensioni in mm)

(*) kg = Net weight (unit only, excluding packaging)
L x H x S = Length x Height x Depth (dimensions in mm)

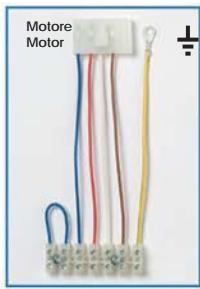

MRS1

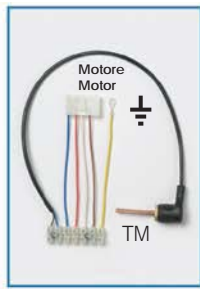

MRS2

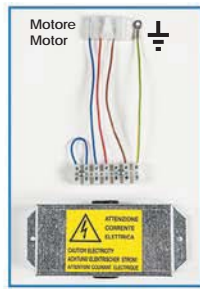

MRS3

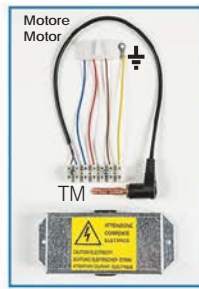

MRS4



MRS5

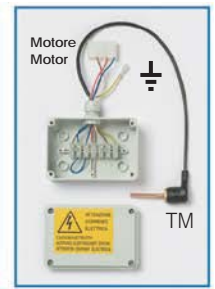

MRS6

NOTA: la morsettieria è sempre necessaria quando si installa un comando remoto!

L'EQUIPAGGIAMENTO ELETTRICO È UN ACCESSORIO AGGIUNTIVO/OBBLIGATORIO. Scegliere fra:
 ▪ Morsettieria + Comando remoto (vedi sezioni MRS+REG;...-CR-TEL-ICD-HTR-BMS-...)
 ▪ Oppure Quadro Comando installato a bordo unità (vedi sezioni CB - CBE)

COMANDI REMOTI PIÙ USATI

Ogni pannello comandi può controllare una sola unità (vedi accessorio "SDI")

Per ulteriori informazioni tecniche e Modalità di funzionamento dei comandi esposti (+ disponibilità di ulteriori comandi), vedi sezione "Regolazione".

NOTE: The terminal board is always required installing a remote control !

THE ELECTRICAL EQUIPMENT IS ADDITIONAL ACCESSORY/COMPULSORY. Choose between:

- Terminal board + Remote control (see MRS+REG;...-CR-TEL-ICD-HTR-BMS-... sections)
- Or Control Panel installed inside the unit (see CB - CBE sections)

MOST COMMON REMOTE CONTROLS

Each control panel can control only one unit (see accessory "SDI")

For further Technical and Operating information about the shown controls (+ further available controls), see "Regulation" section.

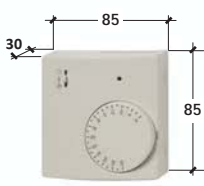

TR1

Solo termostato
Thermostat only

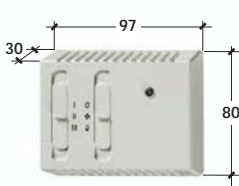

CR1

Solo 3-Velocità
3-Speed only



CR2

3-Velocità Manuali
Manual 3-speed

CR3

3-Velocità Manuali/Auto
Manual/Auto 3-speed



CR11

Valvole - Valves
ON/OFF ; PWM ; 3-Point

CR12

Valvole - Valves
0...10Vdc

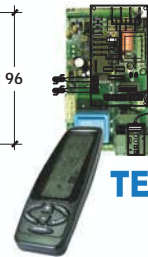

TEL11

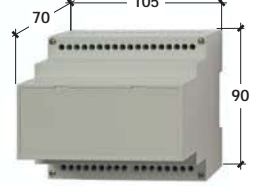

SDI.4x3A

Mod.	Morsettiere per collegamento a comando remoto fornite montate sull'unità - Comandi remoti forniti non montati Terminal boards for connection with the remote control supplied mounted on the unit - Remote controls supplied not mounted	Cod.
MRS 1	Morsettieria tipo "Mamut" (min. 7 poli) IP20 "Mammoth" type terminal board (min. 7 poles) IP20	01999001
MRS2-32	Morsettieria tipo "Mamut" (min. 7 poli) IP20 + Termostato minima temperatura acqua calda "TM"	T.SET = 32°C 01999002
MRS2-42	"Mammoth" type terminal board (min. 7 poles) IP20 + Minimum hot water temperature thermostat "TM"	T.SET = 42°C 01999012
MRS 3	Morsettieria tipo "Mamut" (min. 7 poli) con coperchio di chiusura IP40 "Mammoth" type terminal board (min. 7 poles) with closing cover IP40	01999003
MRS4-32	Morsettieria tipo "Mamut" (min. 7 poli) con coperchio di chiusura IP40 + Termostato minima temp. acqua calda "TM"	T.SET = 32°C 01999004
MRS4-42	"Mammoth" type terminal board (min. 7 poles) with closing cover IP40 + Minimum hot water temp. thermostat "TM"	T.SET = 42°C 01999014
MRS 5	Morsettieria tipo "Mamut" dentro scatola elettrica IP55 "Mammoth" type terminal board inside IP55 electrical box	01999005
MRS6-32	Morsettieria tipo "Mamut" dentro scatola elettrica IP55 + Termostato minima temp. acqua calda "TM"	T.SET = 32°C 01999006
MRS6-42	"Mammoth" type terminal board inside IP55 electrical box + Minimum hot water temp. thermostat "TM"	T.SET = 42°C 01999009
TERMOSTATI ELETTRONICI (NO GESTIONE 3-VELOCITA') - ELECTRONIC THERMOSTATS (NO 3-SPEED CONTROL)		
TR1	Termostato ambiente 230Vac, con OFF/Est./Inv. (1 singolo-polo doppio-contatto, con inversione logica HEAT/COOL) Room thermostat 230Vac, with OFF/Summer/Winter (1 single-pole double-throw, with reverse HEAT / COOL logic) Contatti-Contacts: 1SPDT-co 5(1)A 230Vac	01999101
COMANDI VELOCITA' ELETTRONICI (NO-TERMOSTATO) - ELECTRONICS SPEED-CONTROLS (NO-THERMOSTAT)		
CR1	Comando 230Vac con OFF/Est./Inv. + 3 Velocità, senza termostato (gestione solo 3-velocità, NO valvole) Control 230Vac with OFF/Summer/Winter + 3 Speed, without thermostat (only 3-speed control, NO valves) Ventilatore-Fan: 5,0A-230Vac	01999103
COMANDI VELOCITA' ELETTRONICI CON TERMOSTATO - ELECTRONICS SPEED-CONTROLS WITH THERMOSTAT		
CR2	Comando 230Vac con OFF/Est./Inv. + 3 Velocità + Termostato (gestione unità 2-4 tubi, con/senza valvole VL-230V) Control 230Vac with OFF/Summer/Winter + 3 Speed + Thermostat (control 2-4 pipe units, with/without valves VL-230V) Ventilatore-Fan: 3A-230Vac ; Valvole-Valves: 1A-230Vac	01999104
CR3	Comando 230Vac con OFF/Est./Inv. + 3 Velocità manuali/auto + Anti-stratificazione + Termostato (gestione unità 2-4 tubi, con/senza valvole VL-230V) Control 230Vac with OFF/Summer/Winter + 3 Speed manual/auto + Anti-stratification + Thermostat (control 2-4 pipe units, with/without valves VL-230V) Ventilatore-Fan: 3A-230Vac ; Valvole-Valves: 1A-230Vac	01999111
TELECOMANDO IR (KIT COMPLETO) - I.R. CONTROL (COMPLETE KIT)		
TEL11	Scheda madre + Sonda aria + Sonda acqua + Ricevitore I.R. + Telecomando (gestione unità 2-4 tubi, con/senza valvole VL-230V) Motherboard + Air sensor + Water sensor + I.R. Receiver + I.R. Remote control (control 2-4 pipe units, with/without valves VL-230V) Ventilatore-Fan: 7A-230Vac ; Valvole-Valves: 2A-230Vac	01901050
REGOLATORI A MICROPROCESSORE CONFIGURABILI - MICROPROCESSOR CONFIGURABLE CONTROLLERS		
CR11	Gestione unità 2-4 tubi con/senza valvole. Uscite: 1 motore 3-Velocità + 2 valvole ON/OFF, PWM, 3-Punti Control 2-4 pipes unit with/without valves. Output: 1 motor 3-Speed + 2 valves ON/OFF, PWM, 3-Point Ventilatore-Fan: 3A-230Vac ; Valvole-Valves: 1A-230Vac	01999106
CR12	Gestione unità 2-4 tubi. Uscite: 1 motore 3-Velocità (o elettronico 0...10Vdc, es.: Brushless) + 2 valvole modulanti 0...10Vdc Control 2-4 pipes unit. Output: 1 motor 3-Speed (or electronic 0...10Vdc, ex.: Brushless) + 2 modulating valves 0...10Vdc Ventilatore-Fan: 3A-230Vac	01999109
SCHEDA DI INTERFACCIA - INTERFACE CARD		
SDI.4x3A	Scheda con 4 uscite da 3A (idonea per controllare fino a max n° 4 motori 3-Velocità da 3A; es. n°4 piccoli fan-coils) Card with 4 by 3A output (suitable to control up to max No. 4 3-Speed 3A motors ; ex. No. 4 small fan-coils) Contatti-Contacts: 4x 3(0,3)A 230Vac	01999110

- TM con T.SET=32°C: Consigliato per acqua calda a bassa temperatura (es. pompa di calore)
- TM con T.SET=42°C: Consigliato per acqua calda ad alta temperatura (acqua IN fino a 60°C)

- TM with T.SET=32°C: Recommended with low temperature hot water (ex. heat pump)
- TM with T.SET=42°C: Recommended with high temperature hot water (water IN up to 60°C)

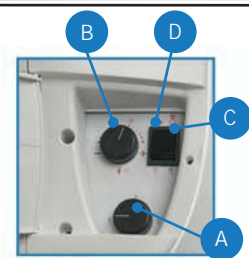

- A = Commutatore OFF/3(6) velocità
OFF/3(6)-speed switch
- B = Termostato ambiente
Room thermostat
- C = Deviatore Estate/Inverno
Summer/Winter switch
- D = Interruttore ON/OFF resistenza elettrica
ON/OFF electrical heater switch

Una linea completa di pannelli comando dedicati per installazione a bordo unità.
Di tipo elettromeccanico: semplici, robusti, eterni !!
A complete range of dedicated on board mounted control panels.
Electromechanical type: simple, strong, everlasting !!



Solo per resistenza elettrica
Only for electrical heater

Mod. Quadri comando, forniti montati sull'unità, composti da: - Control panels, supplied mounted on the unit, including:

Cod.

3-VELOCITÀ - 3-SPEEDS		
CB1	Commutatore "OFF/3 velocità" "OFF/3-speed" switch	01901001
CB2(32)	Commutatore "OFF/3 velocità" + Deviatore "Estate/Inverno" + Termostato minima temperatura acqua "TM" (taratura TM = 32°C) "OFF/3-speed" switch + "Winter/Summer" switch + Water low temperature thermostat "TM" (TM setting = 32°C)	01901002
CB3	Commutatore "OFF/3 velocità" + Deviatore "Estate/Inverno" + Termostato ambiente a bulbo "TA" (Campo regolazione 0-40°C) "OFF/3-speed" switch + "Winter/Summer" switch + Bulb room thermostat "TA" (setting range 0-40°C)	01901003
CB4(32)	Commutatore "OFF/3 velocità" + Deviatore "Estate/Inverno" + Termostato minima temperatura acqua "TM-32" + Termostato ambiente a bulbo "TA" "OFF/3-speed" switch + "Winter/Summer" switch + Water low temperature thermostat "TM-32" + Bulb room thermostat "TA"	01901004
CB5	Commutatore "OFF/3 velocità" + Deviatore "Estate/Inverno" + Termostato ambiente a bulbo "TA" + Interruttore "ON/OFF resistenza elettrica" "OFF/3-speed" switch + "Winter/Summer" switch + Bulb room thermostat "TA" + "ON/OFF electrical heater" switch	01901005
6-VELOCITÀ - 6-SPEEDS (MULTI-SPEED)		
CB11	Commutatore "6 velocità" + Deviatore "OFF/Estate/Inverno" "6-speed" switch + "OFF/Winter/Summer" switch	01901011
CB12(32)	Commutatore "6 velocità" + Deviatore "OFF/Estate/Inverno" + Termostato minima temperatura acqua "TM" (taratura TM = 32°C) "6-speed" switch + "OFF/Winter/Summer" switch + Water low temperature thermostat "TM" (TM setting = 32°C)	01901012
CB13	Commutatore "6 velocità" + Deviatore "OFF/Estate/Inverno" + Termostato ambiente a bulbo "TA" (Campo regolazione 0-40°C) "6-speed" switch + "OFF/Winter/Summer" switch + Bulb room thermostat "TA" (setting range 0-40°C)	01901013
CB14(32)	Commutatore "6 velocità" + Deviatore "OFF/Estate/Inverno" + Termostato minima temperatura acqua "TM" + Termostato ambiente a bulbo "TA" "6-speed" switch + "OFF/Winter/Summer" switch + Water low temperature thermostat "TM" + Bulb room thermostat "TA"	01901014
Termostato Estate/Inverno automatico (montato) - Automatic Summer/Winter Thermostat (mounted)		
TDV	Termostato per Deviazione Estate/Inverno automatica "TDV" (solo per unità 2-tubi) (Funzionamento del termostato "TDV": Rileva la temperatura acqua ingresso ; con Temp. acqua > 25°C Inverno ; Con Temp. < 15°C Estate). Automatic "Winter/Summer" commutation thermostat "TDV" (only for 2-pipe unit) ("TDV" thermostat operating: measures the entering water temperature ; with water temp. > 25°C Winter ; With temp. < 15°C Summer).	01901021

Tutti i comandi CB1/.../CB14 sono in grado di comandare 1 o 2 VL-230V (elettrovalvole 230V on/off) - A richiesta i comandi CB1/.../CB14 possono essere realizzati con deviazione Estate/Inverno centralizzata (senza sovrapprezzo).

Qualora il cliente desideri installare sul quadro comando un termostato che precedentemente non era stato previsto/richiesto, è possibile ordinare il solo singolo termostato (TA e/o TM). Il Kit comprende il termostato richiesto, i cavi elettrici, l'istruzione di montaggio, eventuali interruttori e tutte le minuterie necessarie per l'installazione sul quadro comando esistente. Nota: Specificare sempre in fase di ordine il tipo di quadro comando pre-esistente: in questo modo il Kit può essere considerato quale "Kit di trasformazione da un modello di CB ad un altro" (es. CB2+TA = CB4).

All control panels CB1/.../CB14 are able to control 1 or 2 VL-230V (230V on/off electro-valves) - On request the control panels CB1/.../CB14 can be realised with centralised Summer/Winter change-over (without extra price).

If the client needs to install a thermostat on the control panel which was not previously foreseen/requested, it is possible to singularly order the thermostat (TA and/or TM). The thermostat kit includes: the thermostat, the electrical cables, the assembling instructions, possible switches and all necessary control panel assembling accessories. Note: Always specify in the order which is the existing control panel; in this way, the kit can be considered as a "conversion kit from a CB model to a different one" (ex. CB2 + TA = CB4).

Termostati forniti non montati - Thermostats supplied not mounted

TM-32	Termostato minima temperatura acqua calda "TM"	T.SET = 32°C	01901022
TM-42	Minimum hot water temperature thermostat "TM"	T.SET = 42°C	01901025
TA	Termostato ambiente a bulbo "TA" + Manopola di regolazione temperatura (Campo regolazione 0-40°C) Bulb room thermostat "TA" + Temperature adjusting knob (setting range 0-40°C)		01901023
TA+TM32	Termostato ambiente a bulbo "TA" + Manopola di regolazione temperatura + Termostato minima temperatura acqua "TM" Bulb room thermostat "TA" + Temperature adjusting knob + Water low temperature thermostat "TM"		01901024

- TM con T.SET=32°C: Consigliato per acqua calda a bassa temperatura (es. pompa di calore)
- TM con T.SET=42°C: Consigliato per acqua calda ad alta temperatura (acqua IN fino a 60°C)

- TM with T.SET=32°C: Recommended with low temperature hot water (ex. heat pump)
- TM with T.SET=42°C: Recommended with high temperature hot water (water IN up to 60°C)



Una linea completa di pannelli comando dedicati per installazione a bordo unità che permette, spendendo poco di più, di avere tanto di più ...
A complete range of dedicated on board mounted control panels which, with reasonable price, are offering much more...

**CBE21**

(Basic)

- FAN: 3-Velocità - 3-Speed
- Valvole-Valves: NO
- Termostato-Thermostat: NO

CBE22

(Thermostat)

- FAN: solo Manuale - Manual only
- Valvole-Valves: ON/OFF

CBE23

(Auto)

- FAN: Manuale/AUTO - Manual/AUTO
- Anti-stratificazione - Anti-stratification
- Valvole-Valves: ON/OFF

CBE24

(Display)



- FAN: ON/OFF
- Valvole-Valves: ON/OFF ; PWM ; 3-Point

ELETRONICI & MICROPROCESSORE
ELECTRONICS & MICROPROCESSOR

La serie CBE è una linea completa di pannelli comando HIGH-TECH, dedicata per la sola installazione a bordo unità, con regolazione elettronica o digitale a microprocessore.

I comandi CBE si integrano perfettamente all'interno del mobiletto decorativo dei fan-coils (sotto lo sportellino laterale apribile), offrendo all'utente una interfaccia gradevole ed esclusiva.

I comandi, a filo, sono forniti montati. Ottimo rapporto prestazioni/prezzo. Tutti i modelli sono contraddistinti da un funzionamento semplice ed intuitivo.

The CBE series is a complete range of HIGH-TECH control panels, dedicated to the on-board installation of the unit, provided with electronic or digital microprocessor regulation.

The CBE control panels perfectly integrate inside the decorative cabinet of the fan-coil unit (under the side door), offering to the end user a pleasant and exclusive interface.

The wired controls, are supplied mounted. Excellent performance/price ratio. All models have simple and intuitive operation.

Mod. Quadri comando forniti montati sull'unità - Control panels supplied mounted on the unit

Cod.

COMANDI VELOCITA' ELETTRONICI (NO-TERMOSTATO) - ELECTRONICS SPEED-CONTROLS (NO-THERMOSTAT)		
CBE21	Comando 230Vac con OFF/Est./Inv. + 3 Velocità, senza termostato (gestione solo 3-velocità, NO valvole) Control 230Vac with OFF/Summer/Winter + 3 Speed, without thermostat (only 3-speed control, NO valves) Ventilatore-Fan: 5,0A-230Vac	01901041
COMANDI VELOCITA' ELETTRONICI CON TERMOSTATO (inclusa sonda aria "SND-A") ELECTRONICS SPEED-CONTROLS WITH THERMOSTAT (included Air sensor "SND-A")		
CBE22	Comando 230Vac con OFF/Est./Inv. + 3 Velocità + Termostato (gestione unità 2-4 tubi, con/senza valvole VL-230V) Control 230Vac with OFF/Summer/Winter + 3 Speed + Thermostat (control 2-4 pipe units, with/without valves VL-230V) Ventilatore-Fan: 3A-230Vac ; Valvole-Valves: 1A-230Vac	01901042
CBE23	Comando 230Vac con OFF/Est./Inv. + 3 Velocità manuali/auto + Anti-stratificazione + Termostato (gestione unità 2-4 tubi, con/senza valvole VL-230V) Control 230Vac with OFF/Summer/Winter + 3 Speed manual/auto + Anti-stratification + Thermostat (control 2-4 pipe units, with/without valves VL-230V) Ventilatore-Fan: 3A-230Vac ; Valvole-Valves: 1A-230Vac	
REGOLATORE A MICROPROCESSORE CONFIGURABILE (inclusa sonda aria "SND-A") MICROPROCESSOR CONFIGURABLE CONTROLLER (included Air sensor "SND-A")		
CBE24	Regolatore 230Vac per gestione unità 2-4 tubi con/senza valvole. Uscite: 1 motore 3-Velocità + 2 valvole ON/OFF, PWM, 3-Punti Controller 230Vac for control 2-4 pipes unit with/without valves. Output: 1 motor 3-Speed + 2 valves ON/OFF, PWM, 3-Point Ventilatore-Fan: 3A-230Vac ; Valvole-Valves: 0,3A-230Vac	01901044
SONDE TEMPERATURA ESTERNE/REMOTE - EXTERNAL/REMOTE TEMPERATURE SENSORS		
TM-32	Termostato minima temperatura acqua calda "TM" Minimum hot water temperature thermostat "TM"	T.SET = 32°C 01901022
TM-42	Compatibilità - Compatibility: CBE21 - CBE22 - CBE23 - CBE24 (+CB... +CR...)	T.SET = 42°C 01901025
SND-A	Sonda remota temperatura aria ambiente (tipo NTC 4.700 Ohm @25°C±2, con cavo L=1m) - Inclusa con il "CBE..." Remote room air temperature sensor (type NTC 4.700 Ohm @25°C±2, with cable L=1m) - Included with the "CBE..." Compatibilità - Compatibility: CBE22 - CBE23 - CBE24 (+CR...)	01999108
SND-W	Sonda temperatura acqua (tipo NTC 4.700 Ohm @25°C±2, con cavo L=1m) - (in alternativa al termostato "TM") Water temperature sensor (type NTC 4.700 Ohm @25°C±2, with cable L=1m) - (alternative to "TM" thermostat) Compatibilità - Compatibility: CBE24 (+CR...)	01901045

Non esistono "Kit di trasformazione" che permettono di trasformare un modello di comando CBE in un altro (ad es. da CBE22 → a CBE23).

Qualora l'utente desideri avere un comando della serie CBE diverso dal comando originariamente ordinato, deve fisicamente togliere e rottamare il comando esistente (vale sia per i CB, sia per i CBE), acquistare il nuovo mod. "CBE..." desiderato e provvedere alla sua installazione (gli accessori "CBE..." sono disponibili anche come Kit non montato, provvisti di adeguate istruzioni di montaggio).

Nota: Specificare sempre in fase di ordine il tipo di quadro comando pre-esistente.

There are no "conversion kit" that allow to transform a CBE control model into a different one (ex. from CBE22 → to CBE23).

May the client/user need to have a different CBE other than the original one, he must remove and scrap the existing control panel (valid for both CB and CBE either), purchase the wished new "CBE..." model and replace it on the unit (the "CBE..." accessories are available as not mounted kit, provided with installation instructions).

Note: always specify when ordering, the existing control panel model.

- **TM con T.SET=32°C:** Consigliato per acqua calda a bassa temperatura (es. pompa di calore)
- **TM con T.SET=42°C:** Consigliato per acqua calda ad alta temperatura (acqua IN fino a 60°C)

- **TM with T.SET=32°C:** Recommended with low temperature hot water (ex. heat pump)
- **TM with T.SET=42°C:** Recommended with high temperature hot water (water IN up to 60°C)



CBE21

- Comando a bordo per la gestione di unità con motore 230Vac a 3-Velocità, senza valvole.
- Comando senza termostato: il controllo della temperatura (se desiderato) dovrà essere realizzato tramite una regolazione aggiuntiva indipendente.
- Compatibilità: termostato di minima TM (accessorio addizionale).
- Ideale per unità equipaggiate di TM e con pompa acqua controllata da un termostato indipendente (Funzionamento: in riscaldamento quando il termostato aggiuntivo ferma la pompa acqua calda, il TM ferma il ventilatore - in raffreddamento quando il termostato ferma la pompa acqua fredda, il comando mantiene una gradita ventilazione).

CBE22

- Comando a bordo per la gestione di unità con motore 230Vac a 3-Velocità, 2-4 tubi, con/senza valvole.
- Gestione 3-velocità motore: solo manuale
- Gestione 1 o 2 valvole ON/OFF (Mod. VL-230V)
Con 1 valvola, possibile scegliere motore sempre attivo o motore termostato.
Con n° 2 valvole, previsto solo motore sempre attivo, non termostato.
- Change-Over Estate/Inverno: solo manuale.
- Range di temperature del set-point regolabile (Blocco manopola).
- Compatibilità: sonda aria remota SND-A (inclusa)
- Compatibilità: termostato di minima TM (accessorio addizionale)

CBE23 (Auto; Configurabile)

- Comando a bordo configurabile per la gestione di unità con motore 230Vac a 3-Velocità, 2-4 tubi, con/senza valvole.
- Gestione 3-velocità motore: manuale/AUTO
- Gestione 1 o 2 valvole ON/OFF (Mod. VL-230V)
- Funzione Anti-stratificazione: attivabile/disattivabile
- Funzione motore sempre attivo o termostato: attivabile/disattivabile
- Distanza tra le velocità AUTO: impostabile
- Change-Over Estate/Inverno: solo manuale
- Range di temperature del set-point regolabile (Blocco manopola).
- Compatibilità: sonda aria remota SND-A (inclusa)
- Compatibilità: termostato di minima TM (accessorio addizionale)

CBE24 (Display; Configurabile; Regolazione ON/OFF, P, P+I)

- Regolatore a bordo P+I Hi-Tech a Microprocessore, Display LCD, Pre-programmato, Configurabile per soddisfare le esigenze dei diversi tipo di impianto
- Multifunzionale, per la gestione completa di unità 2-4 tubi, con/senza valvole
- **Ideale per comandare unità provviste di resistenza elettrica, grazie alla funzione post-ventilazione (utile per lo smaltimento dell'inerzia termica della resistenza).**
- Alimentazione: 230Vac-1Ph-50Hz
- Funzioni configurabili: "Avviso filtro sporco"; "Anti-stratificazione"; "Economy"; "Ampiezza range SET-POINT"; "Correzione temperatura aria misurata"; "Motore termostato o sempre acceso"; ecc.
- Gestione Bande proporzionali e Tempi integrativi (regolazione P+I)
- Change-Over Estate/Inverno configurabile: Manuale; Centralizzato(*); AUTO con Zona Neutra (per unità 4-Tubi); AUTO in funzione della temperatura acqua (per unità 2-Tubi. Obbligatoria sonda SND-W)
- Compatibilità: sonda aria remota SND-A (inclusa)
- Compatibilità: termostato di minima TM; in alternativa sonda acqua SND-W (TM e SND-W: accessori addizionali. Se presente SND-W: visualizzazione temperatura acqua a display). In alternativa contatto pulito utilizzabile come contatto finestra (o contatto presenza, o collegamento ad orologio programmatore esterno, o interruttore on/off esterno, ecc.).
- Gestione unità con motore 230Vac a 3-Velocità
- Gestione 1 o 2 valvole ON/OFF, PWM, 3-Punti (Mod. VL-230V ; VL-F230)
- Regolazione 3-Velocità manuali/AUTO (con parametri configurabili: Distanza tra le velocità AUTO; Tempi Post-ventilazione; ecc.)

- 1 ingresso AI (analogico NTC) con funzione T.AIR
- 1 ingresso AI (analogico NTC) con funzione T.WATER, o DI (digitale TM o Window)
- 1 ingresso DI (digitale ON/OFF in tensione) con funzione Change-Over o ECO (*)
- Parametri di regolazione impostabili: T.SET + Change-Over + FAN (Mode-Auto)
- 1 uscita triac DO (digitale ON/OFF), o AO (PWM o 3-Punti) con logica COOL
- 1 uscita triac DO (digitale ON/OFF), o AO (PWM, o 3-Punti) con logica HEAT (o Heat+Cool)
- 3 uscite relè DO (digitale 1x3 ON/OFF pulito) con logica FAN

(*) E' disponibile un ingresso (piazzola sotto la scheda elettronica) per la selezione raffreddamento/riscaldamento centralizzata oppure per l'attivazione della funzione Economy centralizzata.

CBE21

- Control panel to control of the units with 3-Speed 230Vac motor, without valves.
- Control panel without thermostat: the temperature control (if required) must be realized through an additional independent regulation.
- Compatibility: TM minimum thermostat (additional accessory)
- It is ideal for units equipped with TM and with water pump controlled by an independent thermostat (Operating: in heating when additional thermostat stops the hot water pump, the TM stops the fan - in cooling when the thermostat stops the cold water pump, a pleasant ventilation is maintained by the control panel).

CBE22

- Control panel to control units with 3-Speed 230Vac motor, 2-4 pipes, with/without valves.
- Control 3-speed motor: manual only
- Control 1 or 2 valves ON/OFF (Mod. VL-230V)
With 1 valve, it is possible to select always running or thermostated motor.
With 2 valves, it is possible to select always running motor only, not thermostated.
- Summer/Winter change-over: manual only.
- Adjustable set-point temperature range (Blockage knob).
- Compatibility: SND-A remote air temperature sensor (included)
- Compatibility: TM minimum thermostat (additional accessory)

CBE23 (Auto; Configurabile)

- Configurable control panel to control units with 3-Speed 230Vac motor, 2-4 pipes, with/without valves.
- Control 3-speed motor: manual/AUTO
- Control 1 or 2 valves ON/OFF (Mod. VL-230V)
- Anti-stratification function: active / not active
- Always running or thermostated motor function: active / not active
- AUTO speed steps: selectable
- Summer/Winter change-over: manual only
- Adjustable set-point temperature range (Blockage knob).
- Compatibility: SND-A remote air temperature sensor (included)
- Compatibility: TM minimum thermostat (additional accessory)

CBE24 (Display; Configurabile; Regulation ON/OFF, P, P+I)

- P+I Microprocessor Hi-Tech controller, LCD Display, Pre-programmable, Configurable to meet the requirements of different installations
- Multi-functions, for the full control of 2-4 pipes unit, with/without valves
- **Ideal to control units provided with electrical heater, due to the post-ventilation function (useful to cool down the electric heater thermal inertia).**
- Power supply: 230Vac-1Ph-50Hz
- Configurable functions: "Dirty filter"; "Anti-stratification"; "Economy"; "SET-POINT temperature range"; "Measured air temperature correction"; "Thermostated or always ON motor"; etc.
- Control by Proportional bands and Integrative timing (regulation P+I)
- Configurable Summer/Winter change-over: Manual; Centralized(*); AUTO with Neutral Zone (for 4-Pipe units); AUTO function of the water temperature (for 2-Pipe units. Compulsory SND-W sensor).
- Compatibility: SND-A remote air temperature sensor (included)
- Compatibility: TM minimum thermostat; alternative SND-W water sensor (TM and SND-W: additional accessories. With SND-W installed: water temperature is displayed). Alternative free contact to be used as window contact (or presence contact, or to be connected to external programmable clock, or external on/off switch, etc.).
- Control of the units with 3-Speed 230Vac motor
- Control 1 or 2 valves ON/OFF, PWM, 3-Point (Mod. VL-230V ; VL-F230)
- Control 3-Speed manual/AUTO (with configurable parameters: Set of the AUTO speed steps; Post-ventilation times; etc.)

- 1 input AI (analogical NTC) with function T.AIR
- 1 input AI (analogical NTC) with function T.WATER, or DI (digital TM or Window)
- 1 input DI (digital ON/OFF with voltage) with Change-Over function or ECO (*)
- Settable parameters: T.SET + Change-Over + FAN (Mode-Auto)
- 1 triac output DO (digital ON/OFF), or AO (PWM or 3-Points) with COOL logic
- 1 triac output DO (digital ON/OFF), or AO (PWM, or 3-Points) with HEAT logic (or Heat+Cool)
- 3 relay outputs DO (digital 1x3 ON/OFF free) with FAN logic

(*) It's available an additional entry (below the electronic card) for the remote centralised cooling/heating selection or for the centralised Economy function enabling.



VL21

VL22

VL23

VL24



VL31

VL32

VL33

VL34

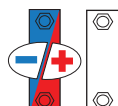

2 Tubi / 2 Pipe

4 Tubi / 4 Pipe

 Per batteria caldo/freddo (unità 2-tubi) ; Per batteria freddo (unità 4-tubi)
 For cooling/heating coil (2-pipe unit) ; For cooling coil (4-pipe unit)

3-vie / 3-way

2-vie / 2-way

 N° 1 valvola 3 vie (4 attacchi)
 No. 1 3-way valve (4 connections)

 N° 1 valvola 2 vie (2 attacchi)
 No. 1 2-way valve (2 connections)

DN 3/4" M – Kv 2,5 – PN 16 Bar

DN 3/4" M – Kv 2,5 – PN 16 Bar

Caratteristica Valvola - Valve characteristics (1)			3-vie / 3-way				2-vie / 2-way			
Attacchi lato utente - User side connections (1)			DN 3/4" M	DN 1/2" F	DN 1/2" F	DN 1/2" F	DN 3/4" M	DN 1/2" F	DN 1/2" F	DN 1/2" F
Mod. generale/padre - Father/general Mod. (2)			VL21	VL22	VL23	VL24	VL31	VL32	VL33	VL34
VL-230V	PWM & ON/OFF (230V) Elettrotermico - Electrothermic (230Vac, 50-60Hz)	Mod. Cod.	VL21-230V 01906001	VL22-230V 01906002	VL23-230V 01906003	VL24-230V 01906004	VL31-230V 01906051	VL32-230V 01906052	VL33-230V 01906053	VL34-230V 01906054
VL-24V	PWM & ON/OFF (24V) Elettrotermico - Electrothermic (24Vac, 50-60Hz)	Mod. Cod.	VL21-24V 01906011	VL22-24V 01906012	VL23-24V 01906013	VL24-24V 01906014	VL31-24V 01906061	VL32-24V 01906062	VL33-24V 01906063	VL34-24V 01906064
VL-F24	3 Punti/Points 24V Flottante - Floating (24Vac, 50-60Hz)	Mod. Cod.	VL21-F24 01906021	VL22-F24 01906022	VL23-F24 01906023	VL24-F24 01906024	VL31-F24 01906071	VL32-F24 01906072	VL33-F24 01906073	VL34-F24 01906074
VL-F230	3 Punti/Points 230V Flottante - Floating (230Vac, 50-60Hz)	Mod. Cod.	VL21-F230 01906031	VL22-F230 01906032	VL23-F230 01906033	VL24-F230 01906034	VL31-F230 01906081	VL32-F230 01906082	VL33-F230 01906083	VL34-F230 01906084
VL-M010	Modulante/Modulating 0-10V Alimentazione/Power: 24 Vac, 50-60Hz Segnale modulazione - Modulating signal: 0...10V	Mod. Cod.	VL21-M010 01906041	VL22-M010 01906042	VL23-M010 01906043	VL24-M010 01906044	VL31-M010 01906091	VL32-M010 01906092	VL33-M010 01906093	VL34-M010 01906094

 (1) DN= Diametro Nominale; M= Attacchi idraulici Gas Maschio; F= Attacchi idraulici Gas Femmina
 PN= Pressione nominale valvola; Kv= Fattore perdita di carico acqua valvola

 (1) DN= Nominal Diameter; M= Male Gas water connections; F= Female Gas water connections
 PN= Valve nominal pressure; Kv= Valve water pressure drop factor

Mod. (2)	Componenti che costituiscono il Kit Valvola (fornito montato sull'unità)	Valve kit components (supplied mounted on the unit)
	3-vie (unità 2-Tubi)	3-way (2-Pipe unit)
VL21	N° 1 Valvola 3-vie DN 3/4" (Kv=2,5) + N° 1 Servocomando + Kit montaggio (*)	No. 1 3-way valve DN 3/4" (Kv=2,5) + No. 1 Actuator + Installation kit (*)
VL22	= VL21 + Kit n° 2 tubi di rame 90° valvola/impianto (cartellati; facilmente smontabili)	= VL21 + No. 2 Copper pipes 90° valve/system kit (flanged; easy to remove)
VL23	= VL22 + 1 Valvola a sfera DN 1/2" (Kv=14,6) + 1 Detentore DN 1/2" (Kv=2,5)	= VL22 + 1 Shut-off (ball) DN1/2" (Kv=14,6) valve + 1 Balancing DN1/2" (Kv=2,5) valve
VL24	= VL22 + 2 Valvole a sfera DN 1/2" (Kv=14,6)	= VL22 + 2 Shut-off (ball) DN 1/2" (Kv=14,6) valves
	2-vie (unità 2-Tubi)	2-way (2-Pipe unit)
VL31	N° 1 Valvola 2-vie DN 3/4" (Kv=2,5) + N° 1 Servocomando + Kit montaggio (*)	No. 1 2-way valve DN 3/4" (Kv=2,5) + No. 1 Actuator + Installation kit (*)
VL32	= VL31 + Kit n° 2 tubi di rame 90° valvola/impianto (cartellati; facilmente smontabili)	= VL31 + No. 2 Copper pipes 90° valve/system kit (flanged; easy to remove)
VL33	= VL32 + 1 Valvola a sfera DN 1/2" (Kv=14,6) + 1 Detentore DN 1/2" (Kv=2,5)	= VL32 + 1 Shut-off (ball) DN1/2" (Kv=14,6) valve + 1 Balancing DN1/2" (Kv=2,5) valve
VL34	= VL32 + 2 Valvole a sfera DN 1/2" (Kv=14,6)	= VL32 + 2 Shut-off (ball) DN 1/2" (Kv=14,6) valves
	3-vie (unità 4-Tubi: Valvola freddo + Valvola caldo)	3-way (4-Pipe unit: Cooling valve + Heating valve)
VL61	Batt.Freddo: N°1 Valvola 3-vie DN3/4" (Kv=2,5) + N°1 Servocomando + Kit montaggio (*) Batt.Caldo: N°1 Valvola 3-vie DN1/2" (Kv=1,7) + N°1 Servocomando + Kit montaggio (*)	Cooling coil: No. 1 3-way valve DN 3/4" (Kv=2,5) + No. 1 Actuator + Installation kit (*) Heating valve: No. 1 3-way valve DN 1/2" (Kv=1,7) + No. 1 Actuator + Installation kit (*)
VL62	= VL61 + Kit n° 4 tubi di rame 90° valvola/impianto (cartellati; facilmente smontabili)	= VL61 + No. 4 Copper pipes 90° valve/system kit (flanged; easy to remove)
VL63	= VL62 + 2 Valvole a sfera DN 1/2" (Kv=14,6) + 2 Detentori DN 1/2" (Kv=2,5)	= VL62 + 2 Shut-off (ball) DN1/2" (Kv=14,6) valves + 2 Balancing DN1/2" (Kv=2,5) valves
VL64	= VL62 + 4 Valvole a sfera DN 1/2" (Kv=14,6)	= VL62 + 4 Shut-off (ball) DN 1/2" (Kv=14,6) valves
	2-vie (unità 4-Tubi: Valvola freddo + Valvola caldo)	2-way (4-Pipe unit: Cooling valve + Heating valve)
VL71	Valv.Freddo: N°1 Valvola 2-vie DN3/4" (Kv=2,5) + N°1 Servocomando + Kit montaggio (*) Valv.Caldo: N°1 Valvola 2-vie DN1/2" (Kv=1,7) + N°1 Servocomando + Kit montaggio (*)	Cooling valve: No. 1 2-way valve DN 3/4" (Kv=2,5) + No. 1 Actuator + Installation kit (*) Heating valve: No. 1 2-way valve DN 1/2" (Kv=1,7) + No. 1 Actuator + Installation kit (*)
VL72	= VL71 + Kit n° 4 tubi di rame 90° valvola/impianto (cartellati; facilmente smontabili)	= VL71 + No. 4 Copper pipes 90° valve/system kit (flanged; easy to remove)
VL73	= VL72 + 2 Valvole a sfera DN 1/2" (Kv=14,6) + 2 Detentori DN 1/2" (Kv=2,5)	= VL72 + 2 Shut-off (ball) DN1/2" (Kv=14,6) valves + 2 Balancing DN1/2" (Kv=2,5) valves
VL74	= VL72 + 4 Valvole a sfera DN 1/2" (Kv=14,6)	= VL72 + 4 Shut-off (ball) DN 1/2" (Kv=14,6) valves
	3-vie (unità 4-Tubi: Solo valvola caldo)	3-way (4-Pipe unit ; Heating valve only)
VL81	N° 1 Valvola 3-vie DN 1/2" (Kv=1,7) + N° 1 Servocomando + Kit montaggio (*)	No. 1 3-way valve DN 1/2" (Kv=1,7) + No. 1 Actuator + Installation kit (*)
VL82	= VL81 + Kit n° 4 tubi di rame 90° valvola/impianto (flangiati/smontabili)	= VL81 + No. 4 Copper pipes 90° valve/system kit (flanged/removable)
VL83	= VL82 + 2 Valvole a sfera DN 1/2" (Kv=14,6) + 2 Detentori DN 1/2" (Kv=2,5)	= VL82 + 2 Shut-off (ball) DN1/2" (Kv=14,6) valves + 2 Balancing DN1/2" (Kv=2,5) valves
VL84	= VL82 + 4 Valvole a sfera DN 1/2" (Kv=14,6)	= VL82 + 4 Shut-off (ball) DN 1/2" (Kv=14,6) valves
	2vie (unità 4-Tubi: Solo valvola caldo)	2-way (4-Pipe unit ; Heating valve only)
VL91	N° 1 Valvola 2-vie DN 1/2" (Kv=1,7) + N° 1 Servocomando + Kit montaggio (*)	No. 1 2-way valve DN 1/2" (Kv=1,7) + No. 1 Actuator + Installation kit (*)
VL92	= VL91 + Kit n° 4 tubi di rame 90° valvola/impianto (flangiati/smontabili)	= VL91 + No. 4 Copper pipes 90° valve/system kit (flanged/removable)
VL93	= VL92 + 2 Valvole a sfera DN 1/2" (Kv=14,6) + 2 Detentori DN 1/2" (Kv=2,5)	= VL92 + 2 Shut-off (ball) DN1/2" (Kv=14,6) valves + 2 Balancing DN1/2" (Kv=2,5) valves
VL94	= VL92 + 4 Valvole a sfera DN 1/2" (Kv=14,6)	= VL92 + 4 Shut-off (ball) DN 1/2" (Kv=14,6) valves

(2) Ogni singolo Kit valvole "VL..." è compatibile con qualsiasi taglia/versione di unità FX - FXE

(*) Il "Kit montaggio" comprende tutti i componenti necessari per il montaggio della valvola di regolazione sull'unità: kit raccordi rame + kit nipples/curve/riduzioni + sigillante + guarnizioni + materiale cablaggio elettrico; ecc.

 Valvola a 3 vie: consigliata per impianti con tradizionale pompa a portata acqua costante.
 Valvola a 2 vie: consigliata per impianti con pompa a risparmio energetico (pompa con RPM variabile, che garantisce portata acqua variabile e prevalenza costante).

Escluso il Sistema di Regolazione (regolatore, sonde, schede elettroniche, ecc.). I Kit valvole sono compatibili con qualsiasi sistema di regolazione (Johnson Controls, Honeywell, Siemens, ecc.).

VL-24V ; VL-F24 ; VL-M010 : Escluso Trasformatore 230V-24V

(2) Each "VL..." valve kit is suitable for any unit FX - FXE size/version

(*) The "Installation Kit" include all necessary components to mount the regulation valve on the unit: copper pipes kit + nipples/connections/curves/reductions kit + sealing + gaskets + electrical wiring; etc.

 3 way valve: is recommended with systems provided with traditional constant water flow pump.
 2 way valve: is recommended with systems provided with energy saving pump (pump with variable RPM, able to guarantee variable water flow and constant pressure).

Regulating system not included (regulator, sensors, electronic interface charts, etc.). The valve kits are compatible with any regulation system (Johnson Controls, Honeywell, Siemens, etc...).

VL-24V ; VL-F24 ; VL-M010 : Transformer 230V-24V not included

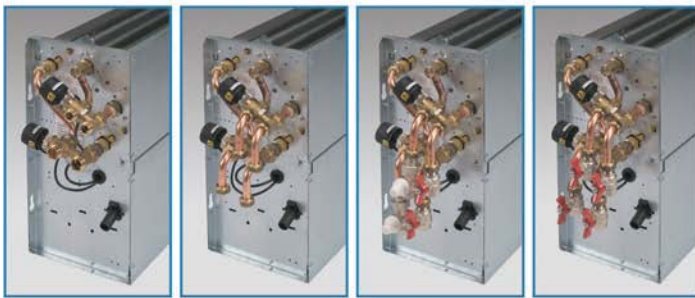

VL61

VL62

VL63

VL64



VL71

VL72

VL73

VL74



4 Tubi (2 Batterie)

4 Pipe (2 Coils)

Per batteria freddo + batteria caldo (unità 4-tubi)
For cooling coil + heating coil (4-pipe unit)

3-vie / 3-way

2-vie / 2-way

N° 2 valvole 3 vie (4 attacchi cadauna)
No. 2 3-way valves (4 connections each)

N° 2 valvole 2 vie (2 attacchi cadauna)
No. 2 2-way valves (2 connections each)

DN 3/4" M - Kv 2,5 - PN 16 Bar

DN 3/4" M - Kv 2,5 - PN 16 Bar

DN 1/2" M - Kv 1,7 - PN 16 Bar

DN 1/2" M - Kv 1,7 - PN 16 Bar

Caratteristica Valvola / Valve characteristics (1)	Batteria freddo - Cooling coil / Batteria caldo - Heating coil		VL61	VL62	VL63	VL64	VL71	VL72	VL73	VL74
Attacchi lato utente / User side connections (1)	Batteria freddo - Cooling coil / Batteria caldo - Heating coil		DN 3/4" M	DN 1/2" F	DN 1/2" F	DN 1/2" F	DN 3/4" M	DN 1/2" F	DN 1/2" F	DN 1/2" F
Mod. generale/padre - Father/general Mod. (2)			VL61	VL62	VL63	VL64	VL71	VL72	VL73	VL74
VL-230V	PWM & ON/OFF (230V) Elettrotermico - Electrothermic (230Vac, 50-60Hz)	Mod. Cod.	VL61-230V 01906101	VL62-230V 01906102	VL63-230V 01906103	VL64-230V 01906104	VL71-230V 01906151	VL72-230V 01906152	VL73-230V 01906153	VL74-230V 01906154
VL-24V	PWM & ON/OFF (24V) Elettrotermico - Electrothermic (24Vac, 50-60Hz)	Mod. Cod.	VL61-24V 01906111	VL62-24V 01906112	VL63-24V 01906113	VL64-24V 01906114	VL71-24V 01906161	VL72-24V 01906162	VL73-24V 01906163	VL74-24V 01906164
VL-F24	3 Punti/Points 24V Flottante - Floating (24Vac, 50-60Hz)	Mod. Cod.	VL61-F24 01906121	VL62-F24 01906122	VL63-F24 01906123	VL64-F24 01906124	VL71-F24 01906171	VL72-F24 01906172	VL73-F24 01906173	VL74-F24 01906174
VL-F230	3 Punti/Points 230V Flottante - Floating (230Vac, 50-60Hz)	Mod. Cod.	VL61-F230 01906131	VL62-F230 01906132	VL63-F230 01906133	VL64-F230 01906134	VL71-F230 01906181	VL72-F230 01906182	VL73-F230 01906183	VL74-F230 01906184
VL-M010	Modulante/Modulating 0-10V Alimentazione/Power: 24 Vac, 50-60Hz Segnale modulazione - Modulating signal: 0...10V	Mod. Cod.	VL61-M010 01906141	VL62-M010 01906142	VL63-M010 01906143	VL64-M010 01906144	VL71-M010 01906191	VL72-M010 01906192	VL73-M010 01906193	VL74-M010 01906194

(1) DN= Diametro Nominale; M= Attacchi idraulici Gas Maschio; F= Attacchi idraulici Gas Femmina
PN= Pressione nominale valvola; Kv= Fattore perdita di carico acqua valvola

(1) DN= Nominal Diameter; M= Male Gas water connections; F= Female Gas water connections
PN= Valve nominal pressure; Kv= Valve water pressure drop factor



VL81

VL82

VL83

VL84

VL91

VL92

VL93

VL94

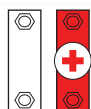

Batteria 1R (Solo caldo)

1R Coil (Only heating)

Per batteria caldo (solo per unità 4 tubi) ; Per sezioni aggiuntive (RRA1)
For heating coil (for 4 pipe unit only) ; For additional sections (RRA1)

3-vie / 3-way

2-vie / 2-way

N° 1 valvola 3 vie (4 attacchi)
No. 1 3-way valve (4 connections)

N° 1 valvola 2 vie (2 attacchi)
No. 1 2-way valve (2 connections)

DN 1/2" M - Kv 1,7 - PN 16 Bar

DN 1/2" M - Kv 1,7 - PN 16 Bar

Caratteristica Valvola - Valve characteristics (1)			VL81	VL82	VL83	VL84	VL91	VL92	VL93	VL94
Attacchi lato utente - User side connections (1)			DN 1/2" M	DN 1/2" F	DN 1/2" F	DN 1/2" F	DN 1/2" M	DN 1/2" F	DN 1/2" F	DN 1/2" F
Mod. generale/padre - Father/general Mod. (2)			VL81	VL82	VL83	VL84	VL91	VL92	VL93	VL94
VL-230V	PWM & ON/OFF (230V) Elettrotermico - Electrothermic (230Vac, 50-60Hz)	Mod. Cod.	VL81-230V 01906105	VL82-230V 01906106	VL83-230V 01906107	VL84-230V 01906108	VL91-230V 01906155	VL92-230V 01906156	VL93-230V 01906157	VL94-230V 01906158
VL-24V	PWM & ON/OFF (24V) Elettrotermico - Electrothermic (24Vac, 50-60Hz)	Mod. Cod.	VL81-24V 01906115	VL82-24V 01906116	VL83-24V 01906117	VL84-24V 01906118	VL91-24V 01906165	VL92-24V 01906166	VL93-24V 01906167	VL94-24V 01906168
VL-F24	3 Punti/Points 24V Flottante - Floating (24Vac, 50-60Hz)	Mod. Cod.	VL81-F24 01906125	VL82-F24 01906126	VL83-F24 01906127	VL84-F24 01906128	VL91-F24 01906175	VL92-F24 01906176	VL93-F24 01906177	VL94-F24 01906178
VL-F230	3 Punti/Points 230V Flottante - Floating (230Vac, 50-60Hz)	Mod. Cod.	VL81-F230 01906135	VL82-F230 01906136	VL83-F230 01906137	VL84-F230 01906138	VL91-F230 01906185	VL92-F230 01906186	VL93-F230 01906187	VL94-F230 01906188
VL-M010	Modulante/Modulating 0-10V Alimentazione/Power: 24 Vac, 50-60Hz Segnale modulazione - Modulating signal: 0...10V	Mod. Cod.	VL81-M010 01906145	VL82-M010 01906146	VL83-M010 01906147	VL84-M010 01906148	VL91-M010 01906195	VL92-M010 01906196	VL93-M010 01906197	VL94-M010 01906198

(1) DN= Diametro Nominale; M= Attacchi idraulici Gas Maschio; F= Attacchi idraulici Gas Femmina
PN= Pressione nominale valvola; Kv= Fattore perdita di carico acqua valvola

(1) DN= Nominal Diameter; M= Male Gas water connections; F= Female Gas water connections
PN= Valve nominal pressure; Kv= Valve water pressure drop factor



2 TUBI (1 batteria)
2 PIPE (1 coil)



VL11



VL12



2T-212



2T-112

Valvole manuali di intercettazione
Manual-control locking valves



4 TUBI (2 batterie)
4 PIPE (2 coils)



VL51



VL52



4T-212



4T-112

Mod. Componenti che costituiscono il Kit Bilanciamento Idrico - Hydraulic Balancing kit components

Cod.

Kit Bilanciamento Idrico per unità a 2 tubi (1 batteria) - Hydraulic Balancing kit for 2 pipe system (1 coil)

VL11	<ul style="list-style-type: none"> 1 Valvola a sfera (Kv=14,6) Maschio-Femmina con attacco lato utente 1/2" Gas Femmina - Pressione nominale min. 25 Bar 1 Detentore (Kv=2,5) Maschio-Femmina con attacco lato utente 1/2" Gas Femmina - Pressione nominale min. 25 Bar Kit tubi di rame + nipples + sigillante + guarnizioni per montaggio di 1valvola/1detentore sull'unità 	01905001
	<ul style="list-style-type: none"> 1 Shut-off (ball) valve (Kv=14,6) Male-Female with user connection 1/2" Gas Female - Nominal pressure min. 25 Bar 1 Balancing valve (Kv=2,5) Male-Female with user connection 1/2" Gas Female - Nominal pressure min. 25 Bar Copper pipes kit + nipples + sealing + gaskets to mount 1valve/1balancing valve on the unit 	
VL12	<ul style="list-style-type: none"> 2 Valvole a sfera (Kv=14,6) Maschio-Femmina con attacchi lato utente 1/2" Gas Femmina - Pressione nominale min. 25 Bar Kit tubi di rame + nipples + sigillante + guarnizioni per montaggio di 2 valvole sull'unità 	01905002
	<ul style="list-style-type: none"> 2 Shut-off (ball) valves (Kv=14,6) Male-Female with user connections 1/2" Gas Female - Nominal pressure min. 25 Bar Copper pipes kit + nipples + sealing + gaskets to mount 2 valves on the unit 	
2T-212	2 tubi flessibili in acciaio INOX L = 200 mm (estensibili 200-400 mm) 1/2" Maschio-Femmina con attacco lato utente 1/2" Gas Femmina - Pressione nominale min. 25 Bar (forniti non montati sull'unità) 2 flexible stainless steel pipes L = 200 mm (extensible 200-400 mm) 1/2" Male-Female with user side connection 1/2" Gas Female - Nominal Pressure min. 25 Bar (supplied not mounted on the unit)	01905011
2T-112	2 tubi flessibili in acciaio INOX L = 100 mm (estensibili 100-200 mm) 1/2" Maschio-Femmina con attacco lato utente 1/2" Gas Femmina - Pressione nominale min. 25 Bar (forniti non montati sull'unità) 2 flexible stainless steel pipes L = 100 mm (extensible 100-200 mm) 1/2" Male-Female with user side connection 1/2" Gas Female - Nominal Pressure min. 25 Bar (supplied not mounted on the unit)	01905012

Kit Bilanciamento Idrico per unità a 4 tubi (2 batterie) - Hydraulic Balancing kit for 4 pipe system (2 coils)

VL51	<ul style="list-style-type: none"> 2 Valvole a sfera (Kv=14,6) Maschio-Femmina con attacchi lato utente 1/2" Gas Femmina - Pressione nominale min. 25 Bar 2 Detentori (Kv=2,5) Maschio-Femmina con attacchi lato utente 1/2" Gas Femmina - Pressione nominale min. 25 Bar Kit tubi di rame + nipples + sigillante + guarnizioni per montaggio di 2valvole/2detentori sull'unità 	01905021
	<ul style="list-style-type: none"> 2 Shut-off (ball) valves (Kv=14,6) Male-Female with user connections 1/2" Gas Female - Nominal pressure min. 25 Bar 2 Balancing valves (Kv=2,5) Male-Female with user connections 1/2" Gas Female - Nominal pressure min. 25 Bar Copper pipes kit + nipples + sealing + gaskets to mount 2valves/2balancing valves on the unit 	
VL52	<ul style="list-style-type: none"> 4 Valvole a sfera (Kv=14,6) Maschio-Femmina con attacchi lato utente 1/2" Gas Femmina - Pressione nominale min. 25 Bar Kit tubi di rame + nipples + sigillante + guarnizioni per montaggio di 4 valvole sull'unità 	01905022
	<ul style="list-style-type: none"> 4 Shut-off (ball) valves (Kv=14,6) Male-Female with user connections 1/2" Gas Female - Nominal pressure min. 25 Bar Copper pipes kit + nipples + sealing + gaskets to mount 4 valves on the unit 	
4T-212	4 tubi flessibili in acciaio INOX L = 200 mm (estensibili 200-400 mm) 1/2" Maschio-Femmina con attacco lato utente 1/2" Gas Femmina - Pressione nominale min. 25 Bar (forniti non montati sull'unità) 4 flexible stainless steel pipes L = 200 mm (extensible 200-400 mm) 1/2" Male-Female with user side connection 1/2" Gas Female - Nominal Pressure min. 25 Bar (supplied not mounted on the unit)	01905031
4T-112	4 tubi flessibili in acciaio INOX L = 100 mm (estensibili 100-200 mm) 1/2" Maschio-Femmina con attacco lato utente 1/2" Gas Femmina - Pressione nominale min. 25 Bar (forniti non montati sull'unità) 4 flexible stainless steel pipes L = 100 mm (extensible 100-200 mm) 1/2" Male-Female with user side connection 1/2" Gas Female - Nominal Pressure min. 25 Bar (supplied not mounted on the unit)	01905032



Mod. **Compatibilità: tutte le taglie di FX-FXE / Compatibility: all FX-FXE sizes**

Cod.

BACINELLE AUSILIARIE E POMPE CONDENZA - AUXILIARY DRAIN PANS AND CONDENSATE PUMPS

BRV	Bacinella ausiliaria raccoglicondensa in materiale plastico (idonea per tutte le versioni VERTICALI) Auxiliary drain pan made of plastic material (suitable for all VERTICAL versions) Adatta per raccogliere la condensa della valvola 2 e/o 3 vie - Suitable to collect 2 and/or 3 way valve condensate	01907001
BRO	Bacinella ausiliaria raccoglicondensa + isolamento termico (idonea per tutte le versioni ORIZZONTALI) Adatta per raccogliere la condensa della valvola 2 e/o 3 vie Auxiliary drain pan + thermal insulation (suitable for all HORIZONTAL versions)	in lamiera zincata made of galvanized steel 01907002
BRO.304	Suitable to collect 2 and/or 3 way valve condensate	in acciaio INOX AISI304 made of AISI304 stainless steel 01907003
PMP1	Pompa condensa (portata acqua max 8 l/h con 0 m.c.a ; portata acqua 6,5 l/h con 1 m.c.a ; portata acqua 4 l/h con 3 m.c.a ; portata acqua 0 l/h con 6 m.c.a) provvista di contatto allarme 8A (250V) ; (idonea per tutte le versioni VERTICALI) Condensate pump (max water flow 8 l/h with 0 m.w.c. ; water flow 6,5 l/h with 1 m.w.c. ; water flow 4 l/h with 3 m.w.c. ; water flow 0 l/h with 6 m.w.c.) provided with 8A (250V) alarm contact ; (suitable for all VERTICAL versions)	01907011
PMP2	Pompa condensa (portata acqua max 8 l/h con 0 m.c.a ; portata acqua 6,5 l/h con 1 m.c.a ; portata acqua 4 l/h con 3 m.c.a ; portata acqua 0 l/h con 6 m.c.a) provvista di contatto allarme 8A (250V) ; (idonea per tutte le versioni ORIZZONTALI) Condensate pump (max water flow 8 l/h with 0 m.w.c. ; water flow 6,5 l/h with 1 m.w.c. ; water flow 4 l/h with 3 m.w.c. ; water flow 0 l/h with 6 m.w.c.) provided with 8A (250V) alarm contact ; (suitable for all HORIZONTAL versions)	01907012
ZOCCOLI - FEETS		
CZPB	Coppia zoccoli preverniciati bassi H = 90 mm (STANDARD, CONSIGLIATA) Low prepainted feet couple H = 90 mm (STANDARD, RECOMMENDED) Idonea per versioni con MOBILE - Suitable for versions with CABINET : VA - HA	01908001
CZPA	Coppia zoccoli preverniciati alti H = 155 mm (SPECIALE) High prepainted feet couple H = 155 mm (SPECIAL) Idonea per versioni con MOBILE - Suitable for versions with CABINET : VA - HA	01908002
CZZB	Coppia zoccoli zincati bassi H = 90 mm (STANDARD, CONSIGLIATA) Low galvanized feet couple H = 90 mm (STANDARD, RECOMMENDED) Idonea per versioni ad INCASSO (senza mobile) - Suitable for CONCEALED versions (without cabinet) : CA - CC - CH	01908003
CZZA	Coppia zoccoli zincati alti H = 155 mm (SPECIALE) High galvanized feet couple H = 155 mm (SPECIAL) Idonea per versioni ad INCASSO (senza mobile) - Suitable for CONCEALED versions (without cabinet) : CA - CC - CH	01908004
CZPB.304	Coppia zoccoli bassi H = 90 mm in acciaio INOX AISI304 Low feet couple H = 90 mm made of AISI304 stainless steel Idonea per versioni con MOBILE inox AISI304 - Suitable for versions with AISI304 stainless steel CABINET : VA - HA	01908007

Compatibilità - Compatibility		FX-FXE	100/200	300/400	500/600	700/800	900/1000/P	1100/1200/P
Dimensioni - Dimensions		L mm	400	600	800	1.000	1.200	1.400
Zoccolone + griglia aspirazione aria (per trasformazione da versione FX-VA a FX-VC o da versione FX-HA a FX-HC) Air intake feet support + grill (to change from version FX-VA onto FX-VC or FX-HA onto FX-HC)								
ZLG	Idoneo per versioni - Suitable for versions: VA - HA	Mod. Cod.	ZLG 10-20 01908011	ZLG 30-40 01908012	ZLG 50-60 01908013	ZLG 70-80 01908014	ZLG 90-100 01908015	ZLG 110-120 01908016

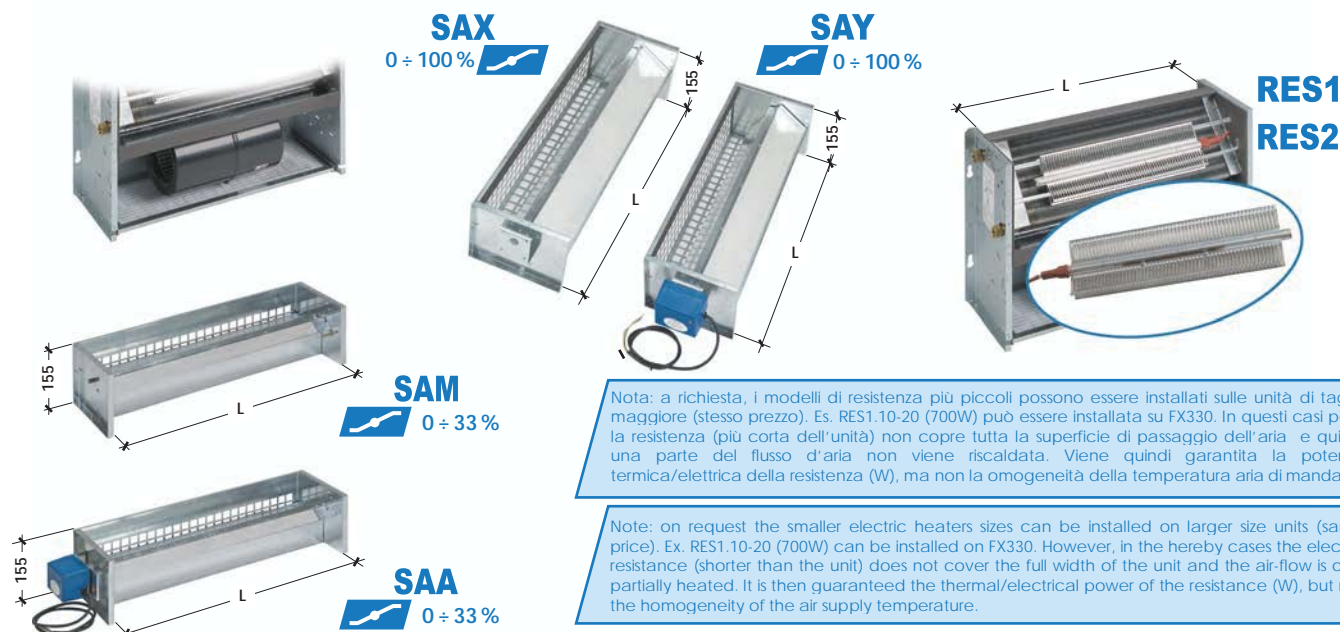

Nota: a richiesta, i modelli di resistenza più piccoli possono essere installati sulle unità di taglia maggiore (stesso prezzo). Es. RES1.10-20 (700W) può essere installata su FX330. In questi casi però la resistenza (più corta dell'unità) non copre tutta la superficie di passaggio dell'aria e quindi una parte del flusso d'aria non viene riscaldata. Viene quindi garantita la potenza termica/elettrica della resistenza (W), ma non la omogeneità della temperatura aria di mandata.

Note: on request the smaller electric heaters sizes can be installed on larger size units (same price). Ex. RES1.10-20 (700W) can be installed on FX330. However, in the hereby cases the electric resistance (shorter than the unit) does not cover the full width of the unit and the air-flow is only partially heated. It is then guaranteed the thermal/electrical power of the resistance (W), but not the homogeneity of the air supply temperature.

Compatibilità - Compatibility		FX-FXE	100/200	300/400	500/600	700/800	900/1000/P	1100/1200/P
Dimensioni - Dimensions		L mm	400	600	800	1.000	1.200	1.400
Serranda presa aria esterna. Serranda chiusa: Portata aria esterna 0% ; Portata aria interna 100% - Serranda in max apertura: Portata aria esterna 33% ; Portata aria interna 67% Fresh air intake louver. Louver closed : External air flow 0% ; Internal air flow 100% - Louver totally open: External air flow 33% ; Internal air flow 67%								
Questo accessorio è idoneo sia per le versioni verticali, sia per le versioni orizzontali. Per le versioni con mobile, per coprire/nascondere la serranda è necessario aggiungere lo "zoccolone + griglia aspirazione aria" (ZLG), o prevedere direttamente una versione con zoccolone (FX-VC ; FX-HC). Possibile anche il montaggio sul fan-coil + accessorio coppia zoccoli alta (CZPA), ma in questo caso la parte centrale della serranda rimane visibile. This accessory is suitable for vertical and for horizontal versions. For models with cabinet, in order to cover/hide the louver it is necessary to add the "feet support + air intake grill" (ZLG), or directly install a version with feet support (FX-VC ; FX-HC). It's also possible to fit on the fan-coil + the accessory high feet couple (CZPA), but in this case the middle part of the louver will be visible.								
SAM	Manuale - Manual Idoneo per tutte le versioni - Suitable for all versions	Mod. Cod.	SAM 10-20 01910001	SAM 30-40 01910002	SAM 50-60 01910003	SAM 70-80 01910004	SAM 90-100 01910005	SAM 110-120 01910006
SAA	Motorizzata - Motorized (ON/OFF) Idoneo per tutte le versioni - Suitable for all versions	Mod. Cod.	SAA 10-20 01910011	SAA 30-40 01910012	SAA 50-60 01910013	SAA 70-80 01910014	SAA 90-100 01910015	SAA 110-120 01910016
Serranda presa aria esterna. Serranda chiusa: Portata aria esterna 0% ; Portata aria interna 100% - Serranda in max apertura: Portata aria esterna 100% ; Portata aria interna 0% Fresh air intake louver. Louver closed : External air flow 0% ; Internal air flow 100% - Louver totally open: External air flow 100% ; Internal air flow 0%								
Questo accessorio è idoneo sia per le versioni verticali, sia per le versioni orizzontali. Per le versioni con mobile, per coprire/nascondere la serranda è necessario aggiungere lo "zoccolone + griglia aspirazione aria" (ZLG), o prevedere direttamente una versione con zoccolone (FX-VC ; FX-HC). Possibile anche il montaggio sul fan-coil + accessorio coppia zoccoli alta (CZPA), ma in questo caso la parte centrale della serranda rimane visibile. This accessory is suitable for vertical and for horizontal versions. For models with cabinet, in order to cover/hide the louver it is necessary to add the "feet support + air intake grill" (ZLG), or directly install a version with feet support (FX-VC ; FX-HC). It's also possible to fit on the fan-coil + the accessory high feet couple (CZPA), but in this case the middle part of the louver will be visible.								
SAX	Manuale - Manual Idoneo per tutte le versioni - Suitable for all versions	Mod. Cod.	SAX 10-20 01910201	SAX 30-40 01910202	SAX 50-60 01910203	SAX 70-80 01910204	SAX 90-100 01910205	SAX 110-120 01910206
SAY	Motorizzata - Motorized (ON/OFF) Idoneo per tutte le versioni - Suitable for all versions	Mod. Cod.	SAY 10-20 01910211	SAY 30-40 01910212	SAY 50-60 01910213	SAY 70-80 01910214	SAY 90-100 01910215	SAY 110-120 01910216
230V Resistenza elettrica 230V + Relay di potenza + Termostato di sicurezza "TS" ; Monostadio Electrical heater 230V + Power relay + Safety thermostat "TS" ; Single-stage								
Potenzialità Termica - Heating capacity		W	700 W	1.000 W	1.500 W	2.000 W	2.000 W	2.000 W
Assorb. Electr. Res. elettrica - Electrical heater current input		(1)	3,05 A	4,35 A	6,53 A	8,70 A	8,70 A	8,70 A
Mod. resistenze elettr. - Electrical heaters mod.		Mod.	1R700B1000	1R1000B1500	1R1500B2000	1R2000B3000	1R2000B3000	1R2000B3000
Alimentazione elettrica - Power supply		230Vac-Ph-50Hz (resistenza elettrica 230V monofase - Electrical heater 230V single phase)						
ΔT Aria uscita-ingresso - Air supply-intake ΔT		(2) °C	11,5	12,1	13,6	12,1	9,5	6,3
RES1	Potenza bassa - Low power (3) Idoneo per tutte le versioni - Suitable for all versions	Mod. Cod.	RES1 10-20 01909001	RES1 30-40 01909002	RES1 50-60 01909003	RES1 70-80 01909004	RES1 90-100 01909005	RES1 110-120 01909006
230V Resistenza elettrica 230V + Relay di potenza + Termostato di sicurezza "TS" ; Monostadio Electrical heater 230V + Power relay + Safety thermostat "TS" ; Single-stage								
Potenzialità Termica - Heating capacity		W	1.000 W	1.500 W	2.000 W	3.000 W	3.000 W	3.000 W
Assorb. Electr. Res. elettrica - Electrical heater current input		(1)	4,35 A	6,53 A	8,70 A	13,05 A	13,05 A	13,05 A
Mod. resistenze elettr. - Electrical heaters mod.		Mod.	1R700B1000	1R1000B1500	1R1500B2000	1R2000B3000	1R2000B3000	1R2000B3000
Alimentazione elettrica - Power supply		230Vac-Ph-50Hz (resistenza elettrica 230V monofase - Electrical heater 230V single phase)						
ΔT Aria uscita-ingresso - Air supply-intake ΔT		(2) °C	16,4	18,2	18,1	18,2	14,2	9,5
RES2	Potenza alta - High power (3) Idoneo per tutte le versioni - Suitable for all versions	Mod. Cod.	RES2 10-20 01909011	RES2 30-40 01909012	RES2 50-60 01909013	RES2 70-80 01909014	RES2 90-100 01909015	RES2 110-120 01909016

Accessori forniti montati o non montati (a richiesta) sull'unità

Dati tecnici riferiti alle seguenti condizioni: Press. atmosferica 1013 mbar - Portata aria di rif. - Portata aria Nominale (Qa-n) dell'unità standard 2-Tubi più piccola
 (1) Dati elettrici: Valori rilevati con Wattmetro Jokogawa WI 110
 (2) DI nominale resistenza: DI riferito al 50% di Qa-n riferito alle più probabili condizioni di funzionamento dell'unità (Qa con velocità-max ed ESP-0P)
 (3) Mobile speciale per gli FX elettrici (FX-RES) con griglia in nylon caricata in fibra di vetro resistente alle alte temperature, design lineare con alette fisse.

NOTA: A richiesta accessorio resistenza elettrica "RES" con potenza differente (solo con alimentazione elettrica 230V) ed 1 o 2 stadi di potenza.

Accessories supplied mounted or not mounted (on request) on the unit

Dati tecnici riferiti alle seguenti condizioni: Atmospheric pressure 1013 mbar - Air flow of ref. - Nominal air flow (Qa-n) of the standard smaller 2-Pipe unit
 (1) Electrical data: Measurements with Wattmeter Jokogawa WI 110
 (2) Nominal el. heaters DI: DI referred to 50% of Qa-n. Referred to the most probable working conditions of the unit (Qa with speed-max and ESP-0P)
 (3) Special cabinet for FX units with electrical heater (FX-RES) provided with nylon grids glass fibre charged able to resist to high temperatures, linear design with fixed grids.

NOTE: On request "RES" electrical heater accessory with different power (available with power supply 230V only) and 1 or 2 power stages.



R1M-R2M-R3M sono compatibili con RM-RT-GRM-AGRM della taglia superiore
R1M-R2M-R3M are compatibles with RM-RT-GRM-AGRM of the larger size

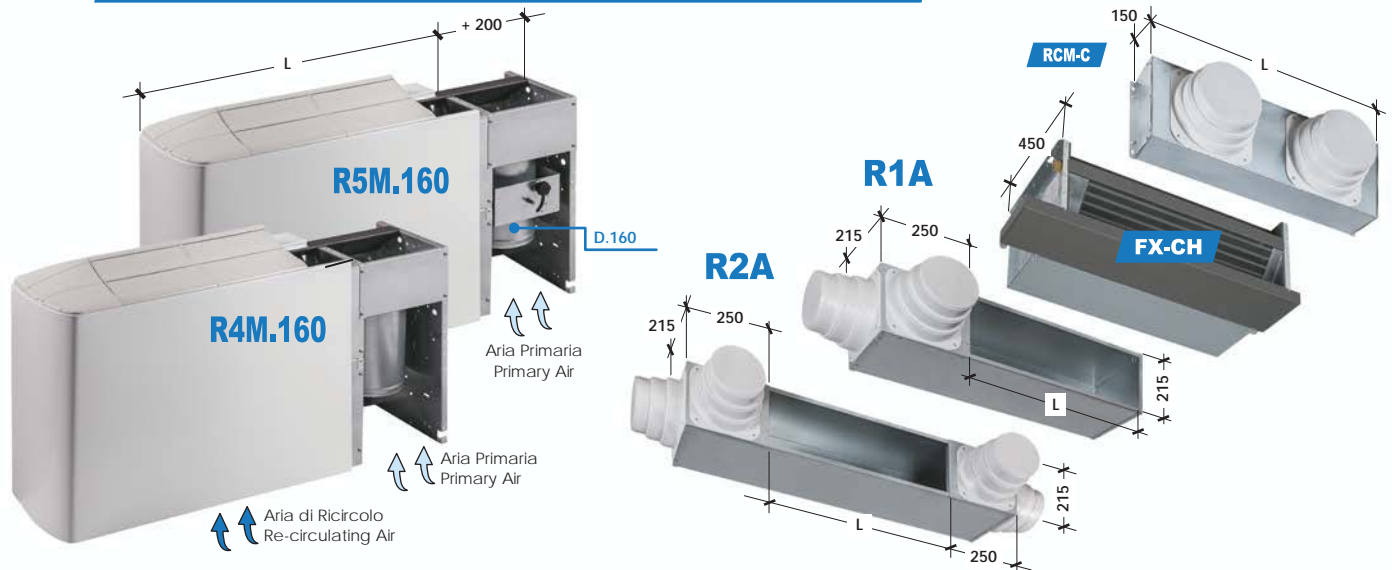

Compatibilità - Compatibility		FX-FXE	100/200	300/400	500/600	700/800	900/1000/P	1100/1200/P	
Dimensioni - Dimensions		L	mm	400	600	800	1.000	1.200	1.400
Plenum dritto mandata aria con attacco aria primaria (attacco rettangolare 140x200) - Sezione d'ingresso libera, senza serranda Air supply straight plenum with primary air connection (rectangular connection 140x200) - Free air inlet section, without damper									
R1M	Compatibilità - Compatibility Versioni senza Mobile - Versions without cabinet CA-CB-CH-CK	Mod. Cod.	R1M 10-20 01910221	R1M 30-40 01910222	R1M 50-60 01910223	R1M 70-80 01910224	R1M 90-100 01910225	R1M 110-120 01910226	
Plenum dritto mandata aria con attacco aria primaria (attacco circolare D.140mm) - Sezione d'ingresso libera, senza serranda Air supply straight plenum with primary air connection (circular connection D.140mm) - Free air inlet section, without damper									
R2M	Mandata aria Air supply	Mod. Cod.	R2M 10-20 01910231	R2M 30-40 01910232	R2M 50-60 01910233	R2M 70-80 01910234	R2M 90-100 01910235	R2M 110-120 01910236	
Plenum dritto mandata aria + Plenum laterale aria primaria (attacco rettangolare 215x200) - Sezione d'ingresso libera, senza serranda Air supply straight plenum + Primary side air plenum (rectangular connection 215x200) - Free air inlet section, without damper									
R3M	Mandata aria Air supply	Mod. Cod.	R3M 10-20 01910241	R3M 30-40 01910242	R3M 50-60 01910243	R3M 70-80 01910244	R3M 90-100 01910245	R3M 110-120 01910246	
Canale aria laterale per immissione aria primaria, con presa per attacco aria primaria D.160mm, senza serranda, incluso mobile 200mm più lungo Side air duct for primary air input, with primary air connection D.160mm, without louver, including cabinet 200mm longer									
R4M.160	Compatibilità - Compatibility Versioni con Mobile - Versions with cabinet VA-VB-VC-HA-HB-HC	Mod. Cod.	R4M.160/10-20 01910251	R4M.160/30-40 01910252	R4M.160/50-60 01910253	R4M.160/70-80 01910254	R4M.160/90-100 01910255	R4M.160/110-120 01910256	
Canale aria laterale per immissione aria primaria, con presa per attacco aria primaria D.160mm, con serranda manuale, incluso mobile 200mm più lungo Side air duct for primary air input, with primary air connection D.160mm, with manual louver, including cabinet 200mm longer									
R5M.160	Compatibilità - Compatibility Versioni con Mobile - Versions with cabinet VA-VB-VC-HA-HB-HC	Mod. Cod.	R5M.160/10-20 01910261	R5M.160/30-40 01910262	R5M.160/50-60 01910263	R5M.160/70-80 01910264	R5M.160/90-100 01910265	R5M.160/110-120 01910266	
(1) Plenum di aspirazione per ottenere ripresa e mandata dallo stesso lato. Estensione ed attacchi circolari su 1 solo lato (consigliato per le sole taglie piccole) Air intake plenum in order to have air supply and air intake on the same side. Extension and spigots on one side only (recommended for small sizes only)									
R1A	Attacchi circolari - Spigots (No.2 x ϕ 200/180/160 mm)	Mod. Cod.	R1A 10-20 01910271	R1A 30-40 01910272	R1A 50-60 01910273	R1A 70-80 01910274	R1A 90-100 01910275	R1A 110-120 01910276	
(1) Plenum di aspirazione per ottenere ripresa e mandata dallo stesso lato. Estensione ed attacchi circolari su entrambi i 2 lati (consigliato per le taglie grandi) Air intake plenum in order to have air supply and air intake on the same side. Extension and spigots on both sides (recommended for large sizes)									
R2A	Attacchi circolari - Spigots (No.4 x ϕ 200/180/160 mm)	Mod. Cod.	R2A 10-20 01910281	R2A 30-40 01910282	R2A 50-60 01910283	R2A 70-80 01910284	R2A 90-100 01910285	R2A 110-120 01910286	

Accessori forniti montati o non montati (a richiesta) sull'unità

(1) R1A: Plenum adatto a tutte quelle installazioni in cui si vuole posizionare l'unità all'esterno dei locali climatizzati al fine di ridurre al minimo la rumorosità e rendere più agevoli le operazioni di manutenzione. Su richiesta (con sovrapprezzo) con attacco aria esterna posteriore.

Accessories supplied mounted or not mounted (on request) on the unit

(1) R1A: Plenum suitable for all installations where it is required to install the unit outside the room in order to reduce as much as possible the noise and to ease the maintenance operations. On request (with extra cost) with rear external air connection.

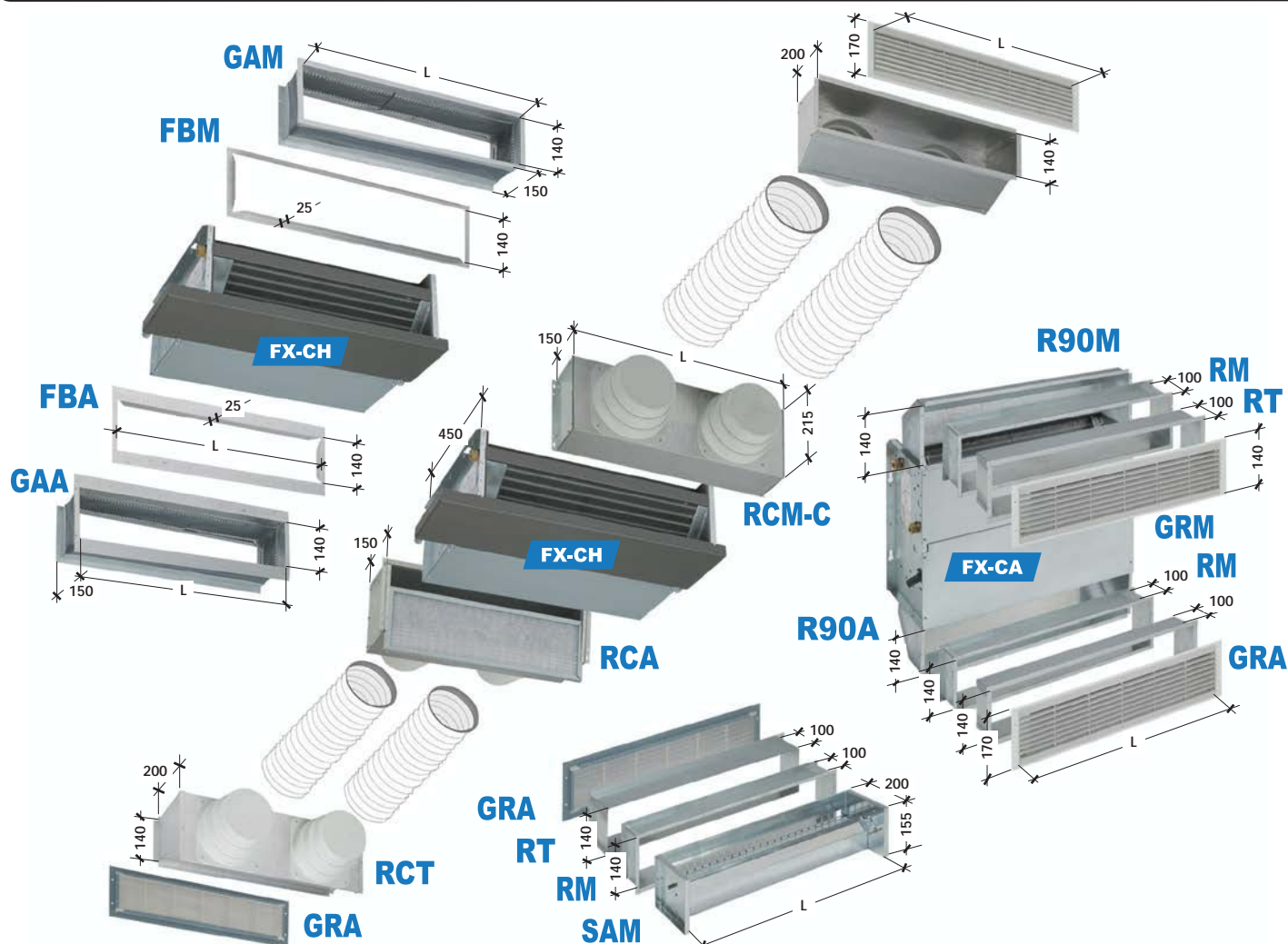

Compatibilità: tutte le versioni ad incasso senza mobile (CA-CB-CC-CD-CH-CK...) - Compatibility: all concealed versions without cabinet (CA-CB-CC-CD-CH-CK...)

Compatibilità - Compatibility		FX-FXE	100/200	300/400	500/600	700/800	900/1000/P	1100/1200/P	
Dimensioni - Dimensions		L	mm	400	600	800	1.000	1.200	1.400
Flangia per "attacco canale a baionetta" - Air flange with "duct nesting connection"									
FBM	Mandata aria Air supply	Mod. Cod.	FBM 10-20 01910021	FBM 30-40 01910022	FBM 50-60 01910023	FBM 70-80 01910024	FBM 90-100 01910025	FBM 110-120 01910026	
FBA	Apirazione aria Air intake	Mod. Cod.	FBA 10-20 01910031	FBA 30-40 01910032	FBA 50-60 01910033	FBA 70-80 01910034	FBA 90-100 01910035	FBA 110-120 01910036	
Flangia per "attacco canale a baionetta" + modifica fan-coil per estrazione filtro aria dal basso Air intake flange with "duct nesting connection" + modified fan-coil to remove air-filter from bottom side									
FBF	Apirazione aria Air intake	Mod. Cod.	FBF 10-20 01910041	FBF 30-40 01910042	FBF 50-60 01910043	FBF 70-80 01910044	FBF 90-100 01910045	FBF 110-120 01910046	
Plenum con attacchi circolari - Plenum with spigots									
Attacchi circolari - Spigots (No. x ϕ 200/180/160 mm)			1 x ϕ	2 x ϕ	2 x ϕ	3 x ϕ	4 x ϕ	4 x ϕ	
RCM-C	Mandata aria (Coibentato) Air supply (Insulated)	Mod. Cod.	RCM-C10-20 01910051	RCM-C30-40 01910052	RCM-C50-60 01910053	RCM-C70-80 01910054	RCM-C90-100 01910055	RCM-C110-120 01910056	
Attacchi circolari - Spigots (No. x ϕ 200/180/160 mm)			1 x ϕ	2 x ϕ	2 x ϕ	3 x ϕ	4 x ϕ	4 x ϕ	
RCA	Apirazione aria (con filtro aria) Air intake (with air filter)	Mod. Cod.	RCA 10-20 01910061	RCA 30-40 01910062	RCA 50-60 01910063	RCA 70-80 01910064	RCA 90-100 01910065	RCA 110-120 01910066	
Plenum Terminale con attacchi circolari per collegamento (tramite condotti flessibili circolari) ai Plenum RCM-C o RCA Terminal Plenum with circular spigots to be connected (through flexible circular pipes) to the Plenum RCM-C or RCA									
Attacchi circolari - Spigots (No. x ϕ 200/180/160 mm)			1 x ϕ	2 x ϕ	2 x ϕ	3 x ϕ	4 x ϕ	4 x ϕ	
RCT	Aspirazione/Mandata aria Air intake/supply	Mod. Cod.	RCT 10-20 01910071	RCT 30-40 01910072	RCT 50-60 01910073	RCT 70-80 01910074	RCT 90-100 01910075	RCT 110-120 01910076	
Giunto antivibrante con flangia attacco fan-coil + flangia attacco canale - Anti-vibration junction with fan-coil connection flange + duct connection flange									
GAM	Mandata aria Air supply	Mod. Cod.	GAM 10-20 01910091	GAM 30-40 01910092	GAM 50-60 01910093	GAM 70-80 01910094	GAM 90-100 01910095	GAM 110-120 01910096	
GAA	Apirazione aria Air intake	Mod. Cod.	GAA 10-20 01910101	GAA 30-40 01910102	GAA 50-60 01910103	GAA 70-80 01910104	GAA 90-100 01910105	GAA 110-120 01910106	

Accessori forniti montati o non montati (a richiesta) sull'unità

Accessories supplied mounted or not mounted (on request) on the unit

A richiesta Plenum e Raccordi realizzati su specifica del cliente (richiesta approvazione del disegno)

On request Plenum and Connections can be realised on specific customer need (drawing approval will be required)

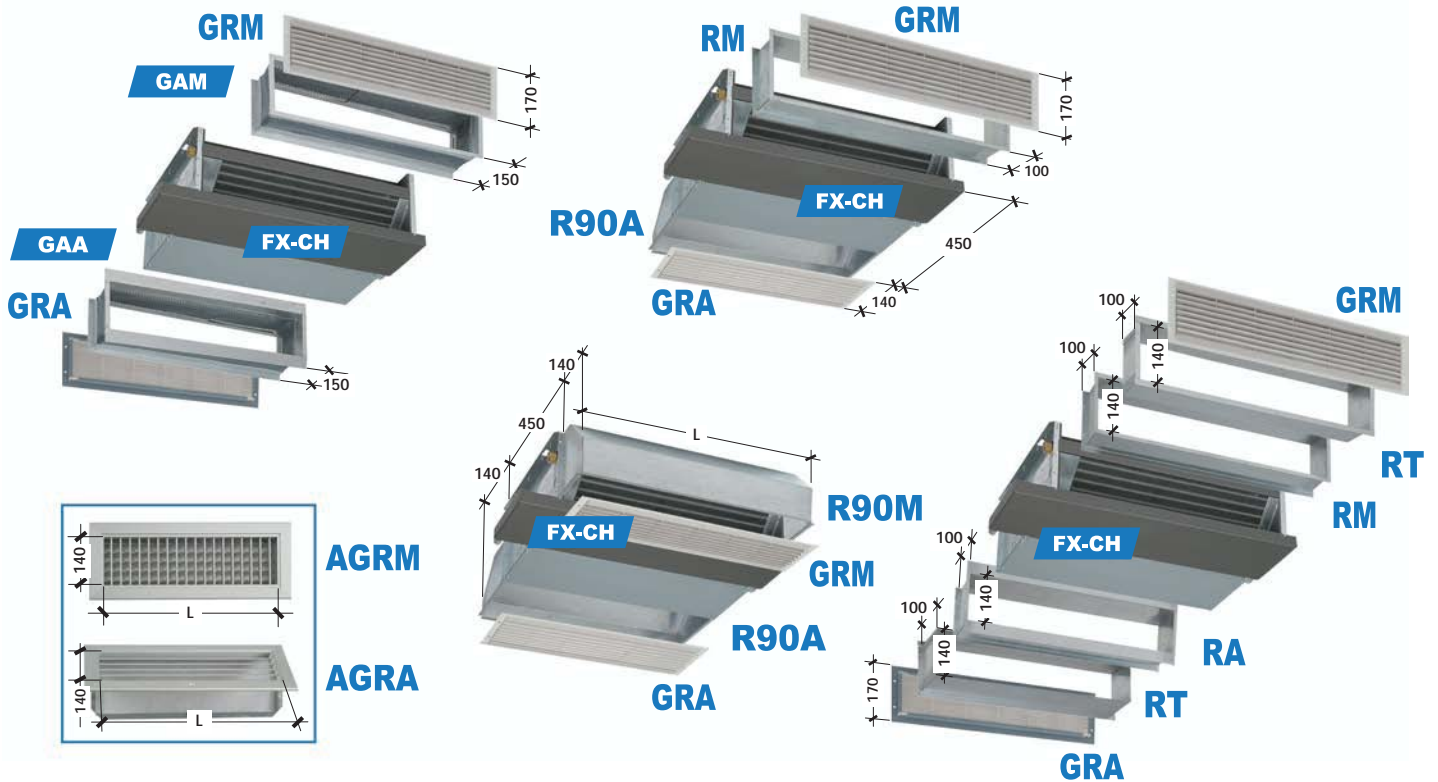

Compatibilità: tutte le versioni ad incasso senza mobile (CA-CB-CC-CD-CH-CK...) - Compatibility: all concealed versions without cabinet (CA-CB-CC-CD-CH-CK...)

Compatibilità - Compatibility		FX-FXE	100/200	300/400	500/600	700/800	900/1000/P	1100/1200/P	
Dimensioni - Dimensions		L	mm	400	600	800	1.000	1.200	1.400
Plenum dritto - Straight plenum									
RM	Mandata aria Air supply X=100mm	Mod. Cod.	RM 10-20 01910111	RM 30-40 01910112	RM 50-60 01910113	RM 70-80 01910114	RM 90-100 01910115	RM 110-120 01910116	
RM-C	Mandata aria (Coibentato) Air supply (Insulated) X=100mm	Mod. Cod.	RM-C10-20 01910291	RM-C30-40 01910292	RM-C50-60 01910293	RM-C70-80 01910294	RM-C90-100 01910295	RM-C110-120 01910296	
RM200-C	Mandata aria (Coibentato) Air supply (Insulated) X=200mm	Mod. Cod.	RM200-C10-20 01910301	RM200-C30-40 01910302	RM200-C50-60 01910303	RM200-C70-80 01910304	RM200-C90-100 01910305	RM200-C110-120 01910306	
RM500-C	Mandata aria (Coibentato) Air supply (Insulated) X=500mm	Mod. Cod.	RM500-C10-20 01910311	RM500-C30-40 01910312	RM500-C50-60 01910313	RM500-C70-80 01910314	RM500-C90-100 01910315	RM500-C110-120 01910316	
RA	Apirazione aria Air intake	Mod. Cod.	RA 10-20 01910121	RA 30-40 01910122	RA 50-60 01910123	RA 70-80 01910124	RA 90-100 01910125	RA 110-120 01910126	
Plenum a 90° - 90° plenum									
R90M	Mandata aria Air supply	Mod. Cod.	R90M 10-20 01910131	R90M 30-40 01910132	R90M 50-60 01910133	R90M 70-80 01910134	R90M 90-100 01910135	R90M 110-120 01910136	
R90A	Apirazione aria Air intake	Mod. Cod.	R90A 10-20 01910141	R90A 30-40 01910142	R90A 50-60 01910143	R90A 70-80 01910144	R90A 90-100 01910145	R90A 110-120 01910146	
Prolunga telescopica 0-100 mm (idonea per collegamento su tutti i plenum RM - RA - R90M - R90A) Telescopic extension 0-100 mm (suitable to be connected to all RM - RA - R90M - R90A plenums)									
RT	Mandata/Aspirazione aria Air supply/intake	Mod. Cod.	RT 10-20 01910151	RT 30-40 01910152	RT 50-60 01910153	RT 70-80 01910154	RT 90-100 01910155	RT 110-120 01910156	
Griglia aria a semplice ordine di alette fisse in ABS (idonea per collegamento su tutti i plenum RM - RA - R90M - R90A - RT - GAM - GAA) Air grill with single bank fixed ABS louvers (suitable to be connected to all RM - RA - R90M - R90A - RT - GAM - GAA plenums)									
GRM	Mandata aria (senza filtro aria) Air supply (without air filter)	Mod. Cod.	GRM 10-20 01910161	GRM 30-40 01910162	GRM 50-60 01910163	GRM 70-80 01910164	GRM 90-100 01910165	GRM 110-120 01910166	
GRA	Aspirazione aria (con filtro aria) Air intake (with air filter)	Mod. Cod.	GRA 10-20 01910171	GRA 30-40 01910172	GRA 50-60 01910173	GRA 70-80 01910174	GRA 90-100 01910175	GRA 110-120 01910176	
Griglia aria in alluminio a doppio ordine di alette orientabili (idonea per collegamento su tutti i plenum RM - RA - R90M - R90A - RT - GAM - GAA) Aluminium air grill with double bank adjustable louvers (suitable to be connected to all RM - RA - R90M - R90A - RT - GAM - GAA plenums)									
AGRM	Mandata aria (senza filtro aria) Air supply (without air filter)	Mod. Cod.	AGRM 10-20 01910181	AGRM 30-40 01910182	AGRM 50-60 01910183	AGRM 70-80 01910184	AGRM 90-100 01910185	AGRM 110-120 01910186	
Griglia aria in alluminio a semplice ordine di alette fisse (idonea per collegamento su tutti i plenum RM - RA - R90M - R90A - RT - GAM - GAA) Aluminium air grill with single bank fixed louvers (suitable to be connected to all RM - RA - R90M - R90A - RT - GAM - GAA plenums)									
AGRA	Aspirazione aria (con filtro aria) Air intake (with air filter)	Mod. Cod.	AGRA 10-20 01910191	AGRA 30-40 01910192	AGRA 50-60 01910193	AGRA 70-80 01910194	AGRA 90-100 01910195	AGRA 110-120 01910196	

Accessori forniti montati o non montati (a richiesta) sull'unità

RM-RA-R90M-R90A-RT-GRM-GRA-AGRM-AGRA-GAM-GAA sono componibili

Accessories supplied mounted or not mounted (on request) on the unit

RM-RA-R90M-R90A-RT-GRM-GRA-AGRM-AGRA-GAM-GAA are compatible

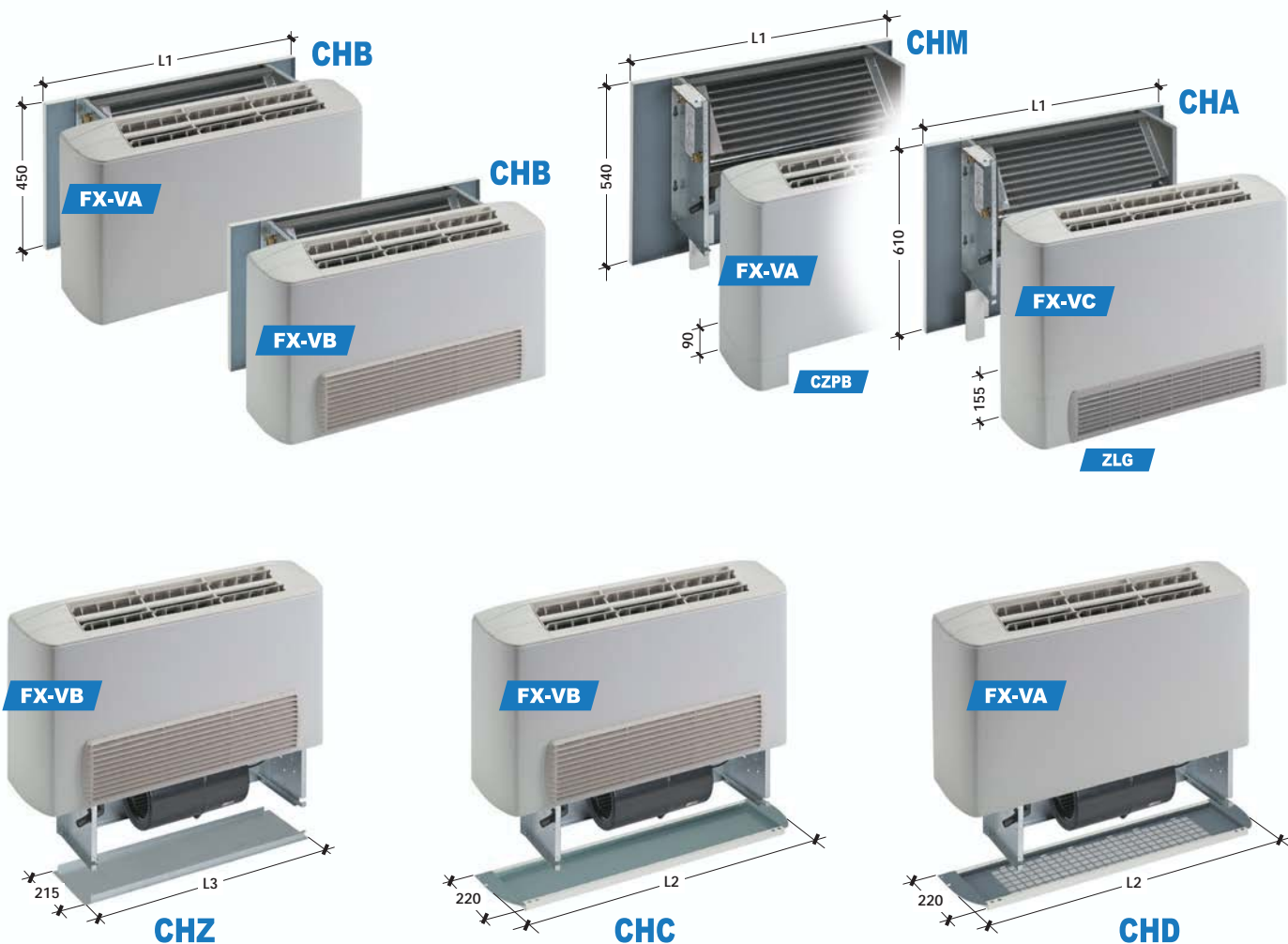

Accessori ideati per l'installazione sulle versioni con mobile (verticali ed orizzontali) - Accessories suitable for installation on versions with cabinet (vertical and horizontal)

Compatibilità - Compatibility		FX-FXE	100/200	300/400	500/600	700/800	900/1000/P	1100/1200/P
Dimensioni - Dimensions	L1	mm	640	840	1.040	1.240	1.440	1.640
	L2	mm	670	870	1.070	1.270	1.470	1.670
	L3	mm	430	630	830	1.030	1.230	1.430
Pannello di chiusura posteriore alto in lamiera preverniciata - Higher closing back panel made of pre-painted steel								
CHA	Idoneo per versioni - Suitable for versions: VC ; HC VA+CZPA ; HA+CZPA	Mod. Cod.	CHA 10-20 01911001	CHA 30-40 01911002	CHA 50-60 01911003	CHA 70-80 01911004	CHA 90-100 01911005	CHA 110-120 01911006
Pannello di chiusura posteriore medio in lamiera preverniciata (idoneo per unità con mobile + accessorio zoccoli CZPB) Central closing back panel made of pre-painted steel (suitable for unit with cabinet + accessory CZPB feet)								
CHM	Idoneo per versioni - Suitable for versions: VA+CZPB ; HA+CZPB	Mod. Cod.	CHM 10-20 01911011	CHM 30-40 01911012	CHM 50-60 01911013	CHM 70-80 01911014	CHM 90-100 01911015	CHM 110-120 01911016
Pannello di chiusura posteriore basso in lamiera preverniciata - Lower closing back panel made of pre-painted steel								
CHB	Idoneo per versioni - Suitable for versions: VA - VB - HA - HB	Mod. Cod.	CHB 10-20 01911021	CHB 30-40 01911022	CHB 50-60 01911023	CHB 70-80 01911024	CHB 90-100 01911025	CHB 110-120 01911026
Pannello di chiusura inferiore senza griglia in lamiera preverniciata - Bottom closing panel without grill made of pre-painted steel								
CHC	Idoneo per versioni - Suitable for versions: VB - VC - HB - HC	Mod. Cod.	CHC 10-20 01911031	CHC 30-40 01911032	CHC 50-60 01911033	CHC 70-80 01911034	CHC 90-100 01911035	CHC 110-120 01911036
Pannello di chiusura inferiore in lamiera preverniciata con griglia estraibile in ABS e filtro aria piano con grado filtrazione EU3 (EUROVENT 4/5) Bottom closing panel made of pre-painted steel with removable grill made of ABS and flat air filter with EU3 filtering level (EUROVENT 4/5)								
CHD	Idoneo per versioni - Suitable for versions: VA - HA	Mod. Cod.	CHD 10-20 01911041	CHD 30-40 01911042	CHD 50-60 01911043	CHD 70-80 01911044	CHD 90-100 01911045	CHD 110-120 01911046
Pannello di chiusura inferiore senza griglia in lamiera zincata (per la chiusura inferiore della sola parte centrale dell'unità) Bottom closing panel without grill made of galvanized steel (suitable to close the central bottom part of the units)								
CHZ	Idoneo per versioni - Suitable for versions: VB - HB	Mod. Cod.	CHZ 10-20 01911051	CHZ 30-40 01911052	CHZ 50-60 01911053	CHZ 70-80 01911054	CHZ 90-100 01911055	CHZ 110-120 01911056

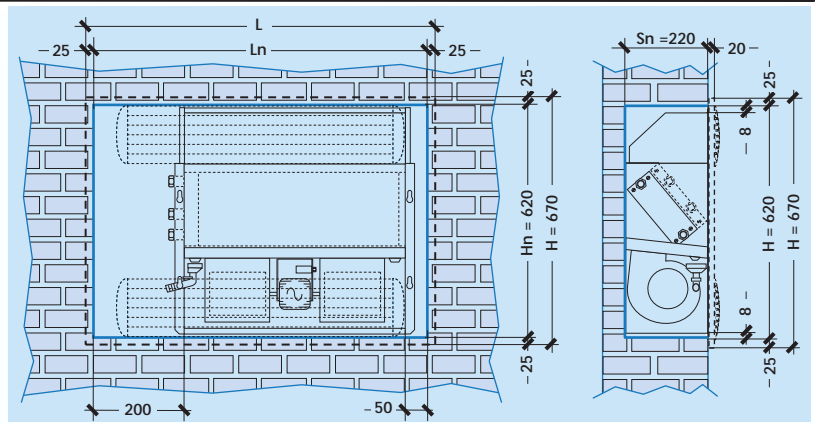
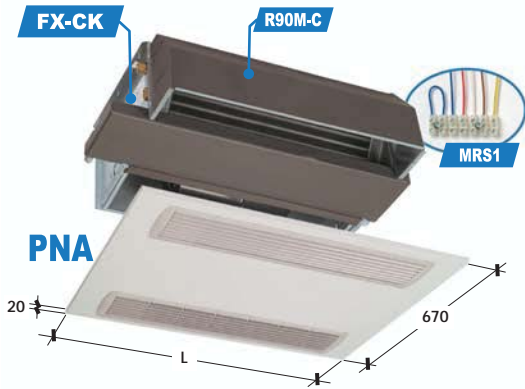

Dimensioni nicchia (per installazione senza FTZ) - Nike dimensions (for installation without FTZ)
(Ln) x (Hn = 620) x (Sn = 220)

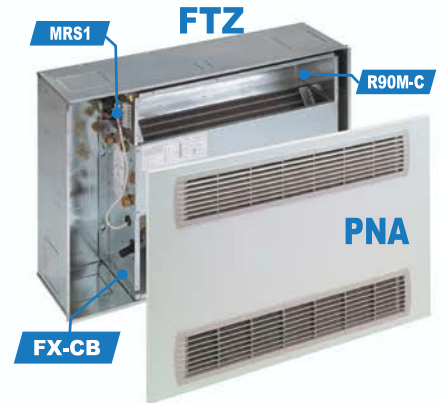
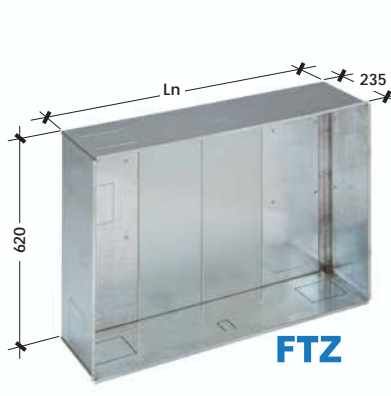
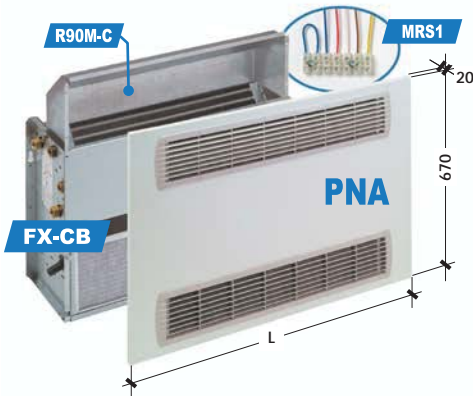
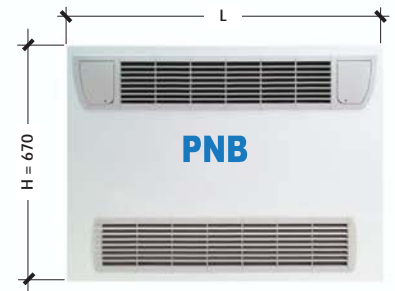
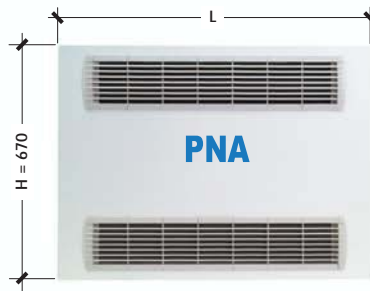
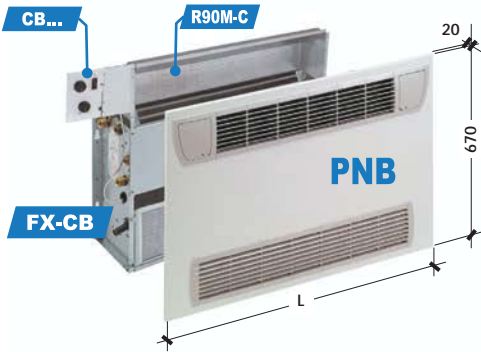

Pannelli in lamiera preverniciata, ideati per l'installazione su versione incasso verticale CB o su versione incasso orizzontale CK.

NOTA: Per il montaggio dei pannelli PNA o PNB è necessario l'accessorio "R90M-C" (plenum 90° di mandata aria)

- Le griglie di aspirazione e mandata aria sono estraibili e possono ruotare di 180° consentendo l'orientamento del flusso aria in 2 diverse direzioni.
- Il pannello "PNA" o "PNB" si può facilmente asportare per eventuali operazioni di manutenzione sull'unità.
- La griglia di aspirazione estraibile permette una facile pulizia del filtro.
- Il pannello viene fissato direttamente sull'unità ad incasso, quindi non necessita di alcun telaio o supporto murale (per il montaggio NON è necessario il falso telaio "FTZ"): è sufficiente realizzare una nicchia con dimensioni precise.

Pre-painted steel panels, suitable on both vertical CB and horizontal CK concealed versions.

NOTE: The "R90M-C" accessory (air supply 90° plenum) is required when mounting PNA or PNB panels)

- Both air intake and air supply grills are removable and can be revolved by 180°, allowing the air flow to go into 2 different ways.
- "PNA" and "PNB" panels can be easily removed in case of maintenance operations on the unit.
- The removable air intake grill allows an easy filter cleaning.
- The panel is fixed exactly on the concealed unit, so than no frame or wall support is required (for the mounting it is not required any false "FTZ" frame): just make a niche keeping the right dimension.

Compatibilità - Compatibility		FX-FXE	100/200	300/400	500/600	700/800	900/1000/P	1100/1200/P	
Dimensioni	Pannello/Panel	PNA o/or PNB	L mm	700	900	1.100	1.300	1.500	1.700
Dimensions	Nicchia/Nike o/or FTZ	Ln mm	650	850	1.050	1.250	1.450	1.650	

Pannello in lamiera preverniciata SENZA sportellini quadro comando (adatto per unità con comando remoto)

Panel made of pre-painted steel WITHOUT control panel doors (suitable on units with remote control)

PNA	Idoneo per versioni - Suitable for versions:	Mod. Cod.	PNA 10-20 01912001	PNA 30-40 01912002	PNA 50-60 01912003	PNA 70-80 01912004	PNA 90-100 01912005	PNA 110-120 01912006
	FX-CB + R90M FX-CK + R90M							

Pannello in lamiera preverniciata CON sportellini quadro comando (adatto per unità con quadro comando a bordo)

Panel made of pre-painted steel WITH control panel doors (suitable for units with on board control panel)

PNB	Idoneo per versioni - Suitable for versions:	Mod. Cod.	PNB 10-20 01912011	PNB 30-40 01912012	PNB 50-60 01912013	PNB 70-80 01912014	PNB 90-100 01912015	PNB 110-120 01912016
	FX-CB + R90M FX-CK + R90M							

Falso telaio in lamiera zincata (adatto per pannelli "PNA" e "PNB") - False frame made of galvanized steel (suitable for "PNA" and "PNB" panels)

Il falso telaio "FTZ" NON è necessario, ma è consigliato per garantire: Veloce realizzazione di una nicchia con le corrette dimensioni necessarie + Rapida installazione dell'unità "FX" e dei pannelli "PNA" o "PNB"
The false "FTZ" frame is NOT required, but suggested in order to: Quickly make a niche of the right size + Quickly install the "FX" unit and the "PNA" or "PNB" panels

FTZ	Idoneo per versioni - Suitable for versions:	Mod. Cod.	FTZ 10-20 01912021	FTZ 30-40 01912022	FTZ 50-60 01912023	FTZ 70-80 01912024	FTZ 90-100 01912025	FTZ 110-120 01912026
	FX-CB + R90M + PNA/PNB FX-CK + R90M + PNA/PNB							

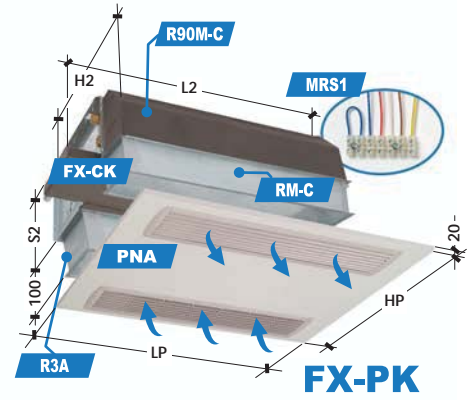
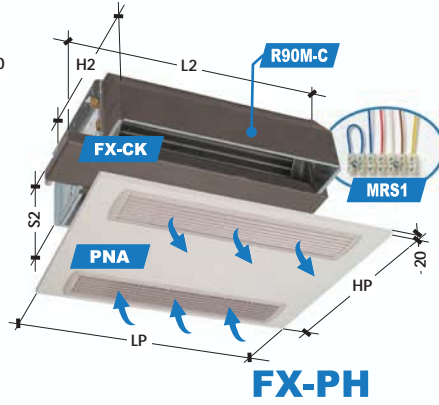
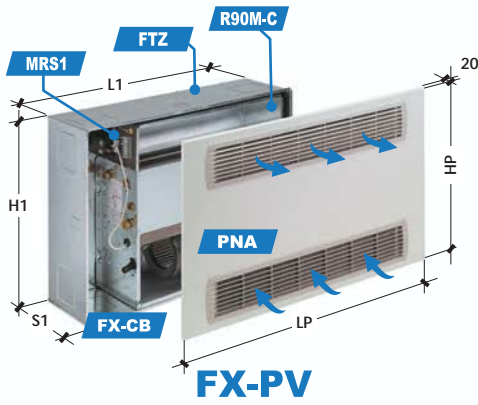

Specificare il lato attacchi idraulici batteria
Specify the water coil connections side

- SX = Sinistra - Left (STANDARD)
- DX = Destra - Right

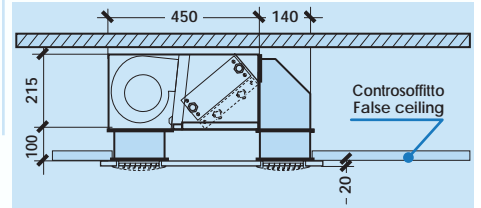
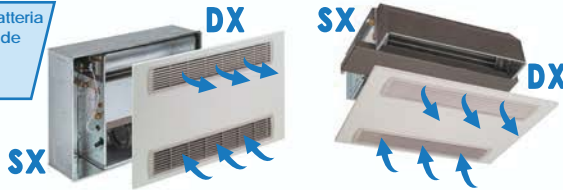

Taglia - Size	FX	100	200	300	400	500	600	700	800	900	1000	900P	1000P	1100P	1200P
FX-PV	Versione incasso verticale con falso telaio e pannello di copertura (per installazione su nicchia nel muro) Vertical concealed version with false frame and covering panel (for wall niche installation)														
Composizione unità Unit's components	FX-CB FTZ R90M-C MRS 1 PNA	Ventilconvettore ad incasso verticale (versione "CB") - Vertical concealed fan-coil ("CB" version) Falso telaio in lamiera zincata - False frame made of galvanized steel Plenum a 90° di mandata aria Coibentato - Insulated Air supply 90° plenum Morsetteria tipo "Mamut" (comando remoto escluso) - "Mammoth" type terminal board (Remote control not included) Pannello in lamiera preverniciata bianca (simile a RAL 9010) - Panel made of white (similar to RAL 9010) pre-painted steel													
Dimensioni Dimensions	L1 x H1 x S1 LP x HP	650 x 620 x 235 700 x 670	850 x 620 x 235 900 x 670	1.050 x 620 x 235 1.100 x 670	1.250 x 620 x 235 1.300 x 670	1.450 x 620 x 235 1.500 x 670	1.450 x 620 x 235 1.500 x 670	1.650 x 620 x 235 1.700 x 670							
	Mod.	FX-PV 130	FX-PV 230	FX-PV 330	FX-PV 430	FX-PV 530	FX-PV 630	FX-PV 730	FX-PV 830	FX-PV 930	FX-PV 1030	FX-PV 930P	FX-PV 1030P	FX-PV 1130P	FX-PV 1230P
	Cod.	01013014	01023014	01033014	01043014	01053014	01063014	01073014	01083014	01093014	01103014	01096014	01106014	01113014	01123014
	Mod.	FX-PV 131	FX-PV 231	FX-PV 331	FX-PV 431	FX-PV 531	FX-PV 631	FX-PV 731	FX-PV 831	FX-PV 931	FX-PV 1031	FX-PV 931P	FX-PV 1031P	FX-PV 1131P	FX-PV 1231P
	Cod.	01013114	01023114	01033114	01043114	01053114	01063114	01073114	01083114	01093114	01103114	01096114	01106114	01113114	01123114
	Kg (*)	24,0	24,5	29,6	30,4	38,5	39,5	45,2	46,7	52,5	54,0	53,5	55,0	59,3	62,8
FX-PH	Versione incasso orizzontale con pannello di copertura (per installazione su controsoffitto) Horizontal concealed version with covering panel (for false ceiling installation)														
Composizione unità Unit's components	FX-CK R90M-C MRS 1 PNA	Ventilconvettore ad incasso orizzontale (versione "CK") - Horizontal concealed fan-coil ("CK" version) Plenum a 90° di mandata aria Coibentato - Insulated Air supply 90° plenum Morsetteria tipo "Mamut" (comando remoto escluso) - "Mammoth" type terminal board (Remote control not included) Pannello in lamiera preverniciata bianca (simile a RAL 9010) - Panel made of white (similar to RAL 9010) pre-painted steel													
Dimensioni Dimensions	L2 x H2 x S2 LP x HP	545 x 590 x 215 700 x 670	745 x 590 x 215 900 x 670	945 x 590 x 215 1.100 x 670	1.145 x 590 x 215 1.300 x 670	1.345 x 590 x 215 1.500 x 670	1.345 x 590 x 215 1.500 x 670	1.545 x 590 x 215 1.700 x 670							
	Mod.	FX-PH 130	FX-PH 230	FX-PH 330	FX-PH 430	FX-PH 530	FX-PH 630	FX-PH 730	FX-PH 830	FX-PH 930	FX-PH 1030	FX-PH 930P	FX-PH 1030P	FX-PH 1130P	FX-PH 1230P
	Cod.	01013015	01023015	01033015	01043015	01053015	01063015	01073015	01083015	01093015	01103015	01096015	01106015	01113015	01123015
	Mod.	FX-PH 131	FX-PH 231	FX-PH 331	FX-PH 431	FX-PH 531	FX-PH 631	FX-PH 731	FX-PH 831	FX-PH 931	FX-PH 1031	FX-PH 931P	FX-PH 1031P	FX-PH 1131P	FX-PH 1231P
	Cod.	01013115	01023115	01033115	01043115	01053115	01063115	01073115	01083115	01093115	01103115	01096115	01106115	01113115	01123115
	Kg (*)	16,9	17,4	21,0	21,8	28,4	29,4	33,6	35,1	39,3	40,8	40,3	41,8	44,6	48,1
FX-PK	Versione incasso orizzontale con pannello di copertura e plenum dritti per estensione 100mm (per installazione su controsoffitto) Horizontal concealed version with covering panel and straight plenums for 100mm extension (for false ceiling installation)														
Composizione unità Unit's components	FX-CK R90M-C R3A RM-C MRS 1 PNA	Ventilconvettore ad incasso orizzontale (versione "CK") - Horizontal concealed fan-coil ("CK" version) Plenum a 90° di mandata aria Coibentato - Insulated Air supply 90° plenum Plenum dritto aspirazione aria 100mm per versione "PNA4" - Air intake straight plenum 100mm for "PNA4" version Plenum dritto mandata aria 100mm coibentato - Insulated air supply straight plenum 100mm Morsetteria tipo "Mamut" (comando remoto escluso) - "Mammoth" type terminal board (Remote control not included) Pannello in lamiera preverniciata bianca (simile a RAL 9010) - Panel made of white (similar to RAL 9010) pre-painted steel													
Dimensioni Dimensions	L2 x H2 x S2 LP x HP	545 x 590 x 215 700 x 670	745 x 590 x 215 900 x 670	945 x 590 x 215 1.100 x 670	1.145 x 590 x 215 1.300 x 670	1.345 x 590 x 215 1.500 x 670	1.345 x 590 x 215 1.500 x 670	1.545 x 590 x 215 1.700 x 670							
	Mod.	FX-PK 130	FX-PK 230	FX-PK 330	FX-PK 430	FX-PK 530	FX-PK 630	FX-PK 730	FX-PK 830	FX-PK 930	FX-PK 1030	FX-PK 930P	FX-PK 1030P	FX-PK 1130P	FX-PK 1230P
	Cod.	01013016	01023016	01033016	01043016	01053016	01063016	01073016	01083016	01093016	01103016	01096016	01106016	01113016	01123016
	Mod.	FX-PK 131	FX-PK 231	FX-PK 331	FX-PK 431	FX-PK 531	FX-PK 631	FX-PK 731	FX-PK 831	FX-PK 931	FX-PK 1031	FX-PK 931P	FX-PK 1031P	FX-PK 1131P	FX-PK 1231P
	Cod.	01013116	01023116	01033116	01043116	01053116	01063116	01073116	01083116	01093116	01103116	01096116	01106116	01113116	01123116
	Kg (*)	19,1	19,6	24,0	24,8	32,2	33,2	38,2	39,7	44,7	46,2	45,7	47,2	50,8	54,3
	Kg (*)	20,0	20,5	25,0	25,8	33,3	34,3	39,4	40,9	46,0	47,5	47,0	48,5	52,2	55,7

(*) kg = Peso netto (solo unità, escluso imballaggio)

(*) kg = Net weight (unit only, excluding packaging)

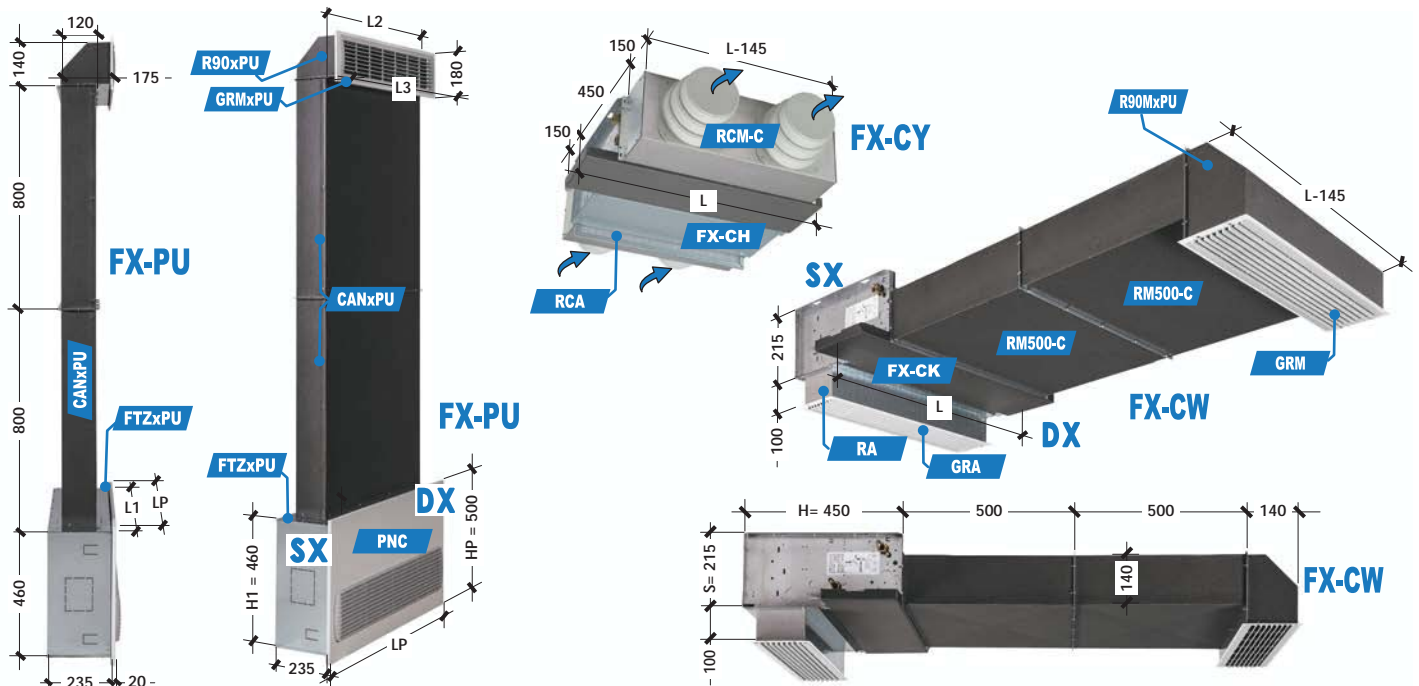

Taglia - Size	FX	100	200	300	400	500	600	700	800	900	1000	900P	1000P	1100P	1200P	
FX-PU	Versione incasso verticale con falso telaio, pannello di copertura, canale e griglia per mandata aria alta (per installazione ad incasso dentro il muro) Vertical concealed version with false frame, covering panel, duct and grill for high air supply (for concealed inside the wall installation)															
Composizione unità Unit's components	FX-CB MRS 1	Ventilconvettore ad incasso verticale (versione "CB") - Horizontal concealed fan-coil ("CB" version) Morsetteria tipo "Mamut" (comando remoto escluso) - "Mammoth" type terminal board (Remote control not included)														
	PNC	Pannello in lamiera preverniciata bianca (simile a RAL 9010) con 1 sola griglia (di aspirazione) + filtro aria Panel made of white (similar to RAL 9010) pre-painted steel with only 1 grill (air intake) + air filter														
	FTZ xPU CANxPU	Falso telaio in lamiera zincata, ribassato con uscita superiore - False frame made of galvanized steel, reduced with outlet on the top Canale dritto di mandata aria (2 sezioni; Esternamente coibentato) per "PU" - Air supply duct straight plenum (2 sections; External Insulated) for "PU"														
	R90xPU GRMxPU	Plenum a 90° di mandata aria Coibentato per versione "PU" - Insulated Air supply 90° plenum for "PU" version Griglia mandata aria a semplice ordine di alette fisse in ABS per versione "PU" - Air supply grill with single bank fixed ABS louvers for "PU" version														
Dimensioni Dimensions	L1 - L2 - L3 LP x HP	650 - 540 - 585 700 x 500		850 - 740 - 785 900 x 500		1.050 - 940 - 985 1.100 x 500		1.250 - 1.140 - 1.185 1.300 x 500		1.450 - 1.340 - 1.385 1.500 x 500		1.450 - 1.340 - 1.385 1.500 x 500		1.650 - 1.540 - 1.585 1.700 x 500		
	Mod.	FX-PU	FX-PU	FX-PU	FX-PU	FX-PU	FX-PU	FX-PU	FX-PU	FX-PU	FX-PU	FX-PU	FX-PU	FX-PU	FX-PU	
	Cod.	130	230	330	430	530	630	730	830	930	1030	930P	1030P	1130P	1230P	
	Mod.	FX-PU	FX-PU	FX-PU	FX-PU	FX-PU	FX-PU	FX-PU	FX-PU	FX-PU	FX-PU	FX-PU	FX-PU	FX-PU	FX-PU	
	Cod.	131	231	331	431	531	631	731	831	931	1031	931P	1031P	1131P	1231P	
	Kg (*)	42,0	42,5	53,6	54,4	68,5	69,5	81,2	82,7	94,5	96,0	95,5	97,0	107,3	110,8	
	Kg (*)	42,9	43,3	54,6	55,4	69,6	70,6	82,4	83,9	95,8	97,3	96,8	98,3	108,7	112,2	
FX-CY	Versione incasso orizzontale (con plenum di aspirazione e mandata aria con attacchi circolari; senza mobile) Horizontal concealed version (with air intake and air supply plenum with spigots; without cabinet)															
Composizione unità Unit's components	FX-CH RCA+RCM-C	Ventilconvettore ad incasso orizzontale (versione "CH") - Horizontal concealed fan-coil ("CH" version) 2 Plenum con attacchi circolari (aspirazione + mandata) - 2 plenum with spigots (air intake + air supply)														
Dimensioni - Dimensions	L x H x S	545 x 1.030 x 215		745 x 1.030 x 215		945 x 1.030 x 215		1.145 x 1.030 x 215		1.345 x 1.030 x 215		1.345 x 1.030 x 215		1.545 x 1.030 x 215		
Mandata-Output No. x ø200/180/160mm		1 x ø		2 x ø		2 x ø		3 x ø		4 x ø		4 x ø		4 x ø		
Aspirazione-Input No. x ø200/180/160mm		1 x ø		2 x ø		2 x ø		3 x ø		4 x ø		4 x ø		4 x ø		
	Mod.	FX-CY	FX-CY	FX-CY	FX-CY	FX-CY	FX-CY	FX-CY	FX-CY	FX-CY	FX-CY	FX-CY	FX-CY	FX-CY	FX-CY	
	Cod.	130	230	330	430	530	630	730	830	930	1030	930P	1030P	1130P	1230P	
	Mod.	FX-CY	FX-CY	FX-CY	FX-CY	FX-CY	FX-CY	FX-CY	FX-CY	FX-CY	FX-CY	FX-CY	FX-CY	FX-CY	FX-CY	
	Cod.	131	231	331	431	531	631	731	831	931	1031	931P	1031P	1131P	1231P	
	Kg (*)	16,0	16,5	20,5	21,3	28,1	29,1	33,2	34,7	38,9	40,4	39,9	41,4	44,3	47,8	
	Kg (*)	16,9	17,4	21,5	22,3	29,2	30,2	34,4	35,9	40,2	41,7	41,2	42,7	45,7	49,2	
FX-CW	Versione incasso orizzontale con canale + plenum 90° + griglie per aspirazione e mandata aria Horizontal concealed version with duct + 90° plenum + air intake and air supply grilles															
Composizione unità Unit's components	FX-CK GRA RA 2x RM500-C R90MxCW GRM	Ventilconvettore ad incasso orizzontale (versione "CK") - Horizontal concealed fan-coil ("CK" version) Griglia aspirazione aria a semplice ordine di alette fisse in ABS + filtro aria - Air intake grill with single bank fixed ABS louvers + air filter Plenum dritto di aspirazione aria - Air intake straight plenum N° 2 Canali dritti di mandata aria (Esternamente coibentati) - No. 2 Air supply duct straight plenums (External Insulated) Plenum 90° di mandata aria (Coibentato) per versione "CW" - Air supply 90° plenum (Insulated) for "CW" version Griglia mandata aria a semplice ordine di alette fisse in ABS - Air supply grill with single bank fixed ABS louvers														
Dimensioni - Dimensions	L x H x S	545 x 450 x 215		745 x 450 x 215		945 x 450 x 215		1.145 x 450 x 215		1.345 x 450 x 215		1.345 x 450 x 215		1.545 x 450 x 215		
	Mod.	FX-CW	FX-CW	FX-CW	FX-CW	FX-CW	FX-CW	FX-CW	FX-CW	FX-CW	FX-CW	FX-CW	FX-CW	FX-CW	FX-CW	
	Cod.	130	230	330	430	530	630	730	830	930	1030	930P	1030P	1130P	1230P	
	Mod.	FX-CW	FX-CW	FX-CW	FX-CW	FX-CW	FX-CW	FX-CW	FX-CW	FX-CW	FX-CW	FX-CW	FX-CW	FX-CW	FX-CW	
	Cod.	131	231	331	431	531	631	731	831	931	1031	931P	1031P	1131P	1231P	
	Kg (*)	25,1	25,6	31,3	32,1	40,7	41,7	47,4	48,9	54,7	56,2	55,7	57,2	62,0	65,5	
	Kg (*)	26,0	26,5	32,3	33,1	41,8	42,8	48,6	50,1	56,0	57,5	57,0	58,5	63,4	66,9	

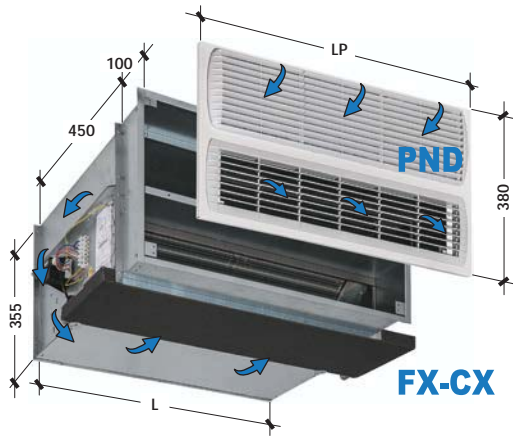

Versioni adatte per installazione su nicchie di controsoffitti, abbassamenti, all'esterno del locale.

Soluzioni adatte per tutte quelle installazioni in cui si vuole posizionare l'unità all'esterno dei locali climatizzati al fine di ridurre al minimo la rumorosità e rendere più agevoli le operazioni di manutenzione.

Su richiesta (con sovrapprezzo) con attacco aria esterna o primaria posteriore.

Versions suitable for installation inside false ceiling's niches, lowering of the ceiling, outside of a room.

Solutions suitable installations in which it is needed to place the unit outside the room in order to reduce as much as possible the noise and ease the maintenance operations.

On request (with extra cost) with rear external or primary air connection.

Taglia - Size	FX	100	200	300	400	500	600	700	800	900	1000	900P	1000P	1100P	1200P
FX-CX	Versione con plenum per aspirazione e mandata aria frontali sovrapposti (aspirazione sopra; mandata sotto) - Escluso pannello "PND" Version with frontal superposed air intake and air supply (air intake above; air supply below) - Panel "PND" Excluded														
Dimensioni - Dimensions	L x H x S	545 x 550 x 355		745 x 550 x 355		945 x 550 x 355		1.145 x 550 x 355		1.345 x 550 x 355		1.345 x 550 x 355		1.545 x 550 x 355	
 2 TUBI/PIPE 1 Batteria/Coil	Mod.	FX-CX	FX-CX	FX-CX	FX-CX	FX-CX	FX-CX	FX-CX	FX-CX	FX-CX	FX-CX	FX-CX	FX-CX	FX-CX	FX-CX
	Cod.	130	230	330	430	530	630	730	830	930	1030	930P	1030P	1130P	1230P
 4 TUBI/PIPE 2 Batterie/Coils	Mod.	FX-CX	FX-CX	FX-CX	FX-CX	FX-CX	FX-CX	FX-CX	FX-CX	FX-CX	FX-CX	FX-CX	FX-CX	FX-CX	FX-CX
	Cod.	131	231	331	431	531	631	731	831	931	1031	931P	1031P	1131P	1231P
	Kg (*)	17,1	17,6	21,9	22,7	29,9	30,9	35,3	36,8	41,2	42,7	42,2	43,7	47,1	50,6
	Kg (*)	18,0	18,5	22,9	23,7	31,0	32,0	36,5	38,0	42,5	44,0	43,5	45,0	48,5	52,0
PND	Per - For: FX-CX	Mod. PND 10-20 Cod. 01912031		Mod. PND 30-40 Cod. 01912032		Mod. PND 50-60 Cod. 01912033		Mod. PND 70-80 Cod. 01912034		Mod. PND 90-100 Cod. 01912035		Mod. PND 110-120 Cod. 01912036			

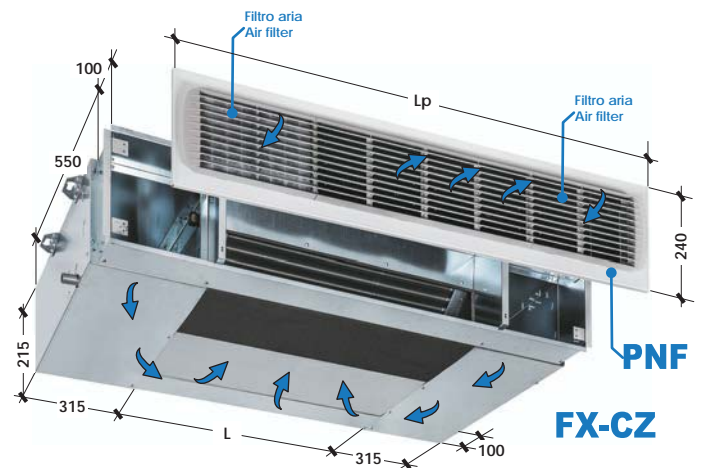
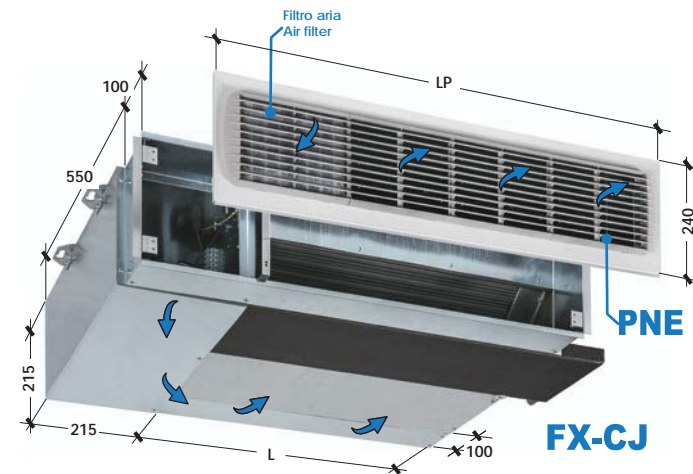

Taglia - Size	FX	100	200	300	400	500	600	700	800	900	1000	900P	1000P	1100P	1200P
FX-CJ/Z	Versione con plenum per aspirazione e mandata aria frontali laterali/affiancati - Escluso pannello "PNE" (o "PNF") Version with frontal side by side air intake and air supply plenum - Panel "PNE" (or "PNF") Excluded														
Raccomandata - Recommended	Taglie-Sizes "FX100...600" → Versione-Version "CJ"	FX700...1200P → CZ (Incluso 2-4 prolunghe tubi; Including 2-4 water pipes extensions)													
Dimensioni - Dimensions	L x H x S	400(+215) x 650 x 215		600(+215) x 650 x 215		800(+215) x 650 x 215		1.000(+630) x 650 x 215		1.200(+630) x 650 x 215		1.200(+630) x 650 x 215		1.400(+630) x 650 x 215	
 2 TUBI/PIPE 1 Batteria/Coil	Mod.	FX-CJ	FX-CJ	FX-CJ	FX-CJ	FX-CJ	FX-CJ	FX-CZ	FX-CZ	FX-CZ	FX-CZ	FX-CZ	FX-CZ	FX-CZ	FX-CZ
	Cod.	130	230	330	430	530	630	730	830	930	1030	930P	1030P	1130P	1230P
 4 TUBI/PIPE 2 Batterie/Coils	Mod.	FX-CJ	FX-CJ	FX-CJ	FX-CJ	FX-CJ	FX-CJ	FX-CZ	FX-CZ	FX-CZ	FX-CZ	FX-CZ	FX-CZ	FX-CZ	FX-CZ
	Cod.	130	230	330	430	530	630	730	830	930	1030	930P	1030P	1130P	1230P
	Kg (*)	23,1	23,6	29,9	30,7	39,9	40,9	59,3	60,8	69,2	70,7	70,2	71,7	79,1	82,6
	Kg (*)	24,0	24,5	30,9	31,7	41,0	42,0	60,5	62,0	70,5	72,0	71,5	73,0	80,5	84,0
PNE/F	Per - For: PNE → CJ PNF → CZ	Mod. PNE 10-20 Cod. 01912041		Mod. PNE 30-40 Cod. 01912042		Mod. PNE 50-60 Cod. 01912043		Mod. PNF 70-80 Cod. 01912044		Mod. PNF 90-100 Cod. 01912045		Mod. PNF 110-120 Cod. 01912046			

(*) kg = Peso netto (solo unità, escluso imballo)
L x H x S = Lunghezza x Altezza x Spessore (dimensioni in mm)

(*) kg = Net weight (unit only, excluding packaging)
L x H x S = Length x Height x Depth (dimensions in mm)

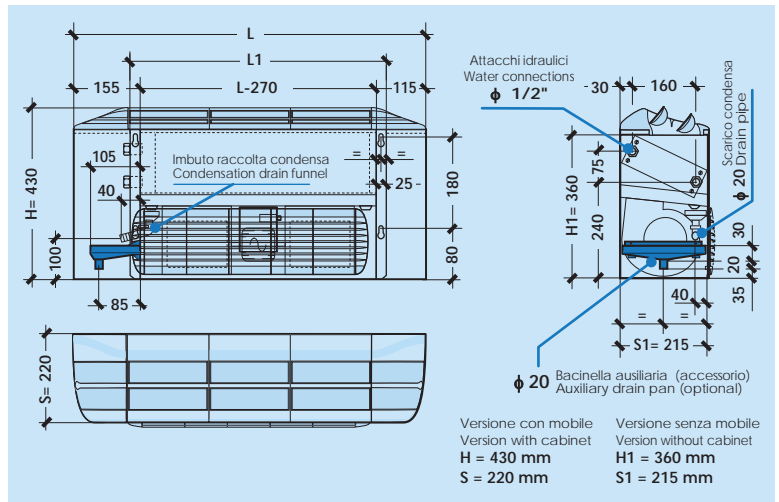
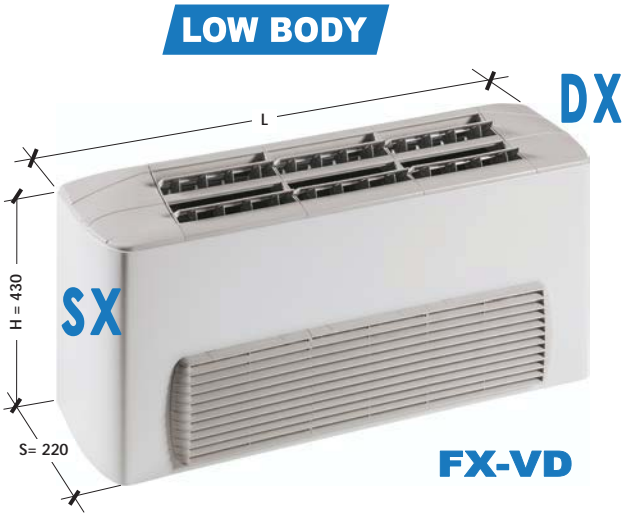

Taglia - Size	FX	100	200	300	400	500	600	700	800	900	1000	900P	1000P	1100P	1200P
FX-VD	VERSIONE RIBASSATA: verticale a pavimento (mobile con griglia aspirazione aria frontale) - Solo unità 2-Tubi (NO 4-Tubi; NO variante "V4R") LOW-BODY VERSION: vertical floor (cabinet with front air intake grill) - 2-Pipe unit only (NO 4-Pipe; NO V4R variant)														
Dimensioni - Dimensions	L x H x S	670 x 380 x 220		870 x 380 x 220		1.070 x 380 x 220		1.270 x 380 x 220		1.470 x 380 x 220		1.470 x 380 x 220		1.670 x 380 x 220	
Solo 2-Tubi ; 2-Pipe only	Mod.	FX-VD 130	FX-VD 230	FX-VD 330	FX-VD 430	FX-VD 530	FX-VD 630	FX-VD 730	FX-VD 830	FX-VD 930	FX-VD 1030	FX-VD 930P	FX-VD 1030P	FX-VD 1130P	FX-VD 1230P
	Cod.	01013021	01023021	01033021	01043021	01053021	01063021	01073021	01083021	01093021	01103021	01096021	01106021	01113021	01123021
	Kg (*)	12,6	13,1	15,3	17,1	21,1	22,1	24,4	25,9	28,1	29,6	29,1	30,6	31,9	35,4

NOTA - A richiesta design lineare con griglia ad alette fisse, per ulteriore contenimento dell'altezza del mobile:

- design con alette orientabili → H=430 mm (vedi sopra)
- design con griglie fisse → H=380 mm

NOTE - On request available linear design with fixed grills, in order to further reduce the height of the unit:

- design with adjustable grills → H=430 mm (see above)
- design with fixed grills → H=380 mm

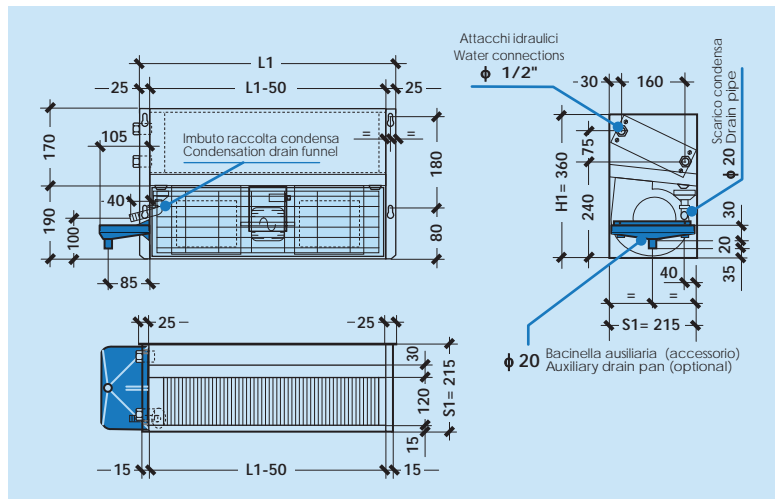
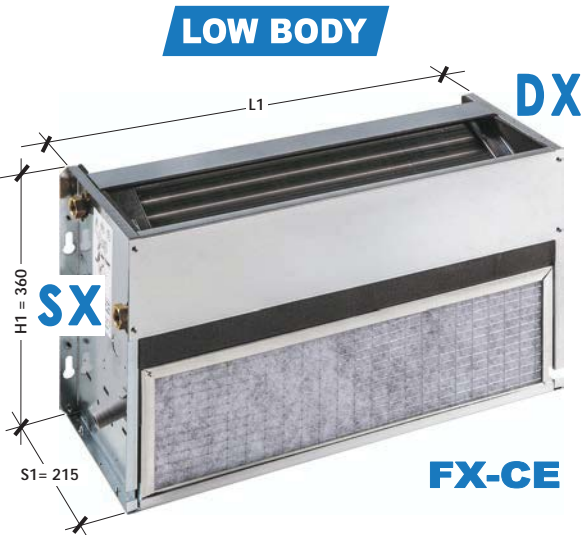

Taglia - Size	FX	100	200	300	400	500	600	700	800	900	1000	900P	1000P	1100P	1200P
FX-CE	VERSIONE RIBASSATA: verticale a pavimento (aspirazione aria frontale, senza mobile) - Solo unità 2-Tubi (NO 4-Tubi; NO variante "V4R") LOW-BODY VERSION: vertical floor (front air intake, without cabinet) - 2-Pipe unit only (NO 4-Pipe; NO V4R variant)														
Dimensioni - Dimensions	L1 x H1 x S1	450 x 360 x 215		650 x 360 x 215		850 x 360 x 215		1.050 x 360 x 215		1.250 x 360 x 215		1.250 x 360 x 215		1.450 x 360 x 215	
Solo 2-Tubi ; 2-Pipe only	Mod.	FX-CE 130	FX-CE 230	FX-CE 330	FX-CE 430	FX-CE 530	FX-CE 630	FX-CE 730	FX-CE 830	FX-CE 930	FX-CE 1030	FX-CE 930P	FX-CE 1030P	FX-CE 1130P	FX-CE 1230P
	Cod.	01013022	01023022	01033022	01043022	01053022	01063022	01073022	01083022	01093022	01103022	01096022	01106022	01113022	01123022
	Kg (*)	10,2	10,7	12,9	13,7	18,7	19,7	21,9	23,4	25,6	27,1	26,6	28,1	29,4	32,9

Configurare l'unità con tutti gli accessori desiderati come da catalogo fan-coils ad acqua "FX" (aggiungere comando a bordo "CBE24" oppure morsetteria + comando remoto ("MRS1+CR11" o "MRS5+CR11"); coppia zoccoli "CZPB"; chiusure, ecc.).

Per le unità elettriche SI RACCOMANDA SEMPRE l'utilizzo di un quadro comando con funzione POST-VENTILAZIONE: funzione utile per lo smaltimento dell'inerzia termica della resistenza elettrica e quindi per salvaguardare l'unità da dannosissimi shock termici (OK → CBE24; CR11).



Configure the unit with all wished accessories selected from the water fan-coils "FX" catalogue (include control board "CBE24" or terminal + remote control ("MRS1+CR11" or "MRS5+CR11"); feet couple "CZPB"; closing panels, etc.).

For the electrical units IT IS ALWAYS RECOMMENDED to use a control panel with POST-VENTILATION function: useful function for the reduction of the thermal inertia of the electrical heater and thus to protect the unit from highly damaging thermal shocks (OK → CBE24; CR11).

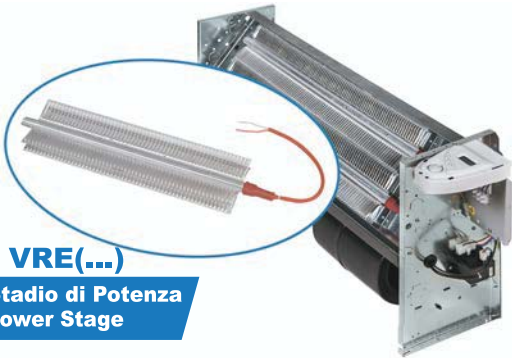

VRE(...)

1 Stadio di Potenza
Power Stage

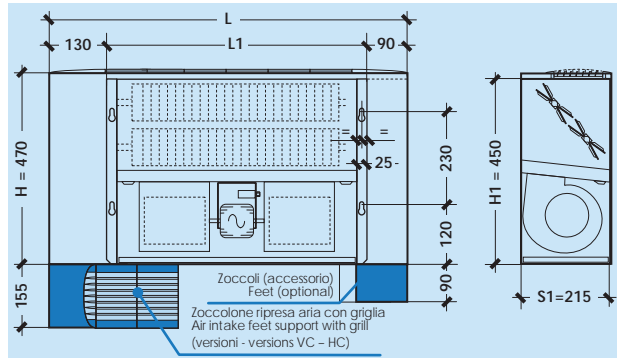

VARIANTE: Banco di resistenze elettriche - In alternativa alla batteria standard ad acqua 3R delle unità FX 2-Tubi.

- Mobile speciale per gli FX elettrici (FX+VRE opp. FX+RES) con griglia in nylon caricata in fibra di vetro resistente alle alte temperature, design lineare con alette fisse.
- Banco di resistenze elettriche utilizzate per il riscaldamento elettrico (in alternativa al riscaldamento tramite batteria ad acqua calda).
- Standard sezioni elettriche monostadio, fornite con Relè di potenza + Termostato di sicurezza "TS", senza interruttore magnetotermico generale.

VARIANT: Electrical heaters bank - As alternative to the standard 3R water coil of the 2-Pipe FX unit.

- Special cabinet for FX units with electrical heater (FX+VRE or FX+RES) provided with nylon grills glass fibre charged able to resist to high temperatures, linear design with fixed grills
- Electrical heaters bank used for electrical heating (as alternative to heating hot water coil).
- Standard single-stage electrical sections, supplied with Power relay + Safety thermostat "TS", without general magnetothermic switch.

Elettrici - Electrical		230Vac Monofase/Single-phase									
Taglia & Compatibilità - Size & Compatibility		FX130 + VRE(0,7/230)	FX130 + VRE(1/230)	FX130 + VRE(1,4/230)	FX130 + VRE(1,7/230)	FX130 + VRE(2/230)	FX330 + VRE(2,5/230)	FX330 + VRE(3/230)	FX530 + VRE(3,5/230)		
Potenza Termica - Heating capacity		W	700	1.000	1.400	1.700	2.000	2.500	3.000	3.500	
Mod. resistenze elettr. - Electrical heaters mod.		Mod.	1R700B1000	1R700B1000	2R700B1000	2R700B1000	2R700B1000	2R1000B1500	2R1000B1500	2R1500B2000	
Assorb. elettrico Current input (1)	Resistenza elettrica	W	700 W	1.000 W	1.400 W	1.700 W	2.000 W	2.500 W	3.000 W	3.500 W	
	Electrical heater	A	3,05 A	4,35 A	6,09 A	7,40 A	8,70 A	10,87 A	13,05 A	15,22 A	
Motore-Motor (MAX)		W	55W - 0,25A	55W - 0,25A	55W - 0,25A	55W - 0,25A	55W - 0,25A	85W - 0,40A	85W - 0,40A	75W - 0,35A	
Motori/Ventilatori - Motors/Fans		No./No.	1/1	1/1	1/1	1/1	1/1	1/1	1/1	1/2	
Portata aria nominale - Nominal Air flow (2)		m³/h	370	370	370	370	370	500	500	670	
ΔT Aria uscita-ingresso - Air supply-intake ΔT (3) °C			11	16	23	28	33	30	36	32	
Livelli sonori - Sound levels (4)		Min-Med-Max dB(A)	24-31-38	24-31-38	24-31-38	24-31-38	24-31-38	30-38-44	30-38-44	26-33-37	
Aliment. elettrica		Resist. elettr. - Electr. heaters	230Vac-1Ph-50Hz Monofase/Single-phase								
Power supply		Motore-Motor	230Vac-1Ph-50Hz Monofase/Single-phase								
Dimensioni		LxHxS (5) mm	670x470x220				870x470x220			1.070x470x220	
Dimensions		L1xH1xS1 (6) mm	450x450x215				650x450x215			850x450x215	
VRE		VARIANTE ELETTRICA ELECTRIC VARIANT	Mod. Cod.	VRE(0,7/230) xFX130 01910331	VRE(1/230) xFX130 01910332	VRE(1,4/230) xFX130 01910333	VRE(1,7/230) xFX130 01910334	VRE(2/230) xFX130 01910335	VRE(2,5/230) xFX330 01910336	VRE(3/230) xFX330 01910337	VRE(3,5/230) xFX530 01910338

Elettrici - Electrical		230Vac Monofase/Single-phase				400Vac Trifase/Three-phases					
Taglia & Compatibilità - Size & Compatibility		FX530 + VRE(4/230)	FX530 + VRE(4,5/230)	FX730 + VRE(5/230)	FX730 + VRE(6/230)	FX130 + VRE(2,1/400)	FX330 + VRE(3/400)	FX530 + VRE(4,5/400)	FX730 + VRE(6/400)		
Potenza Termica - Heating capacity		W	4.000	4.500	5.000	6.000	2.100	3.000	4.500	6.000	
Mod. resistenze elettr. - Electrical heaters mod.		Mod.	2R1500B2000	3R1500B2000	2R2000B3000	2R2000B3000	3R700B1000	3R1000B1500	3R1500B2000	3R2000B3000	
Assorb. elettrico Current input (1)	Resistenza elettrica	W	2.000 W	4.500 W	5.000 W	6.000 W	3x 700 W	3x 1.000 W	3x 1.500 W	3x 2.000 W	
	Electrical heater	A	17,40 A	19,57 A	21,74 A	26,09 A	3x 3,05 A	3x 4,35 A	3x 6,53 A	3x 8,70 A	
Motore-Motor (MAX)		W	75W - 0,35A	75W - 0,35A	145W - 0,65A	145W - 0,65A	55W - 0,25A	85W - 0,40A	75W - 0,35A	145W - 0,65A	
Motori/Ventilatori - Motors/Fans		No./No.	1/2	1/2	1/2	1/2	1/1	1/1	1/2	1/2	
Portata aria nominale - Nominal Air flow (2)		m³/h	670	670	1.000	1.000	370	500	670	1.000	
ΔT Aria uscita-ingresso - Air supply-intake ΔT (3) °C			36	41	30	36	34	36	41	36	
Livelli sonori - Sound levels (4)		Min-Med-Max dB(A)	26-33-37	26-33-37	34-41-43	34-41-43	24-31-38	30-38-44	26-33-37	34-41-43	
Aliment. elettrica		Resist. elettr. - Electr. heaters	230Vac-1Ph-50Hz Monofase/Single-phase				400Vac-3Ph-50Hz Trifase/Three-phases				
Power supply		Motore-Motor	230Vac-1Ph-50Hz Monofase/Single-phase				400Vac-3Ph-50Hz Trifase/Three-phases				
Dimensioni		LxHxS (5) mm	1.070x470x220		1.270x470x220		670x470x220	870x470x220	1.070x470x220	1.270x470x220	
Dimensions		L1xH1xS1 (6) mm	850x450x215		1.050x450x215		450x450x215	650x450x215	850x450x215	1.050x450x215	
VRE		VARIANTE ELETTRICA ELECTRIC VARIANT	Mod. Cod.	VRE(4/230) xFX530 01910341	VRE(4,5/230) xFX530 01910342	VRE(5/230) xFX730 01910343	VRE(6/230) xFX730 01910344	VRE(2,1/400) xFX130 01910345	VRE(3/400) xFX330 01910346	VRE(4,5/400) xFX530 01910347	VRE(6/400) xFX730 01910348

(5) Dimensioni rif. unità con mobile FX-VA - (6) Dimensioni rif. unità senza mobile FX-CA

Dati elettrici riferiti alle seguenti condizioni. Unità Standard - Pressione atmosferica 1013 mbar - Portata aria di rif. - Qa(n) - Portata aria nominale max (2)
(1) Dati elettrici: Valori rilevati con Wattmetro Jokogawa W1110 (Per motore: Valore max, nominale di targa - valore di rif. per progettazione impianto elettrico)
(2) Portata aria nominale: Valore riferito al 50% di Qa-n. Riferito alle più probabili condizioni di funzionamento dell'unità (Qa con velocità max ed ESP>0Pa)
(3) Livelli sonori: Pressione sonora in campo libero, distanza 2 m. Valori calcolati da potenza sonora rilevata in camera riverberante (f. norme ISO 3741 - ISO 3742)

NOTA: A richiesta sezione elettrica con potenza differente, 1, 2, 3 stadi di potenza.

(5) Dimensions ref. unit with cabinet FX-VA - (6) Dimensions ref. unit without cabinet FX-CA

Technical data refer to the following conditions. Standard unit - Atmospheric pressure 1013 mbar - Air flow of ref. - Qa(n) - Nominal air flow max (2)
(1) Electrical data: Measurements with Wattmeter Jokogawa W1110. (For motor: Max value, nominal of label - reference value for the electrical system design)
(2) Nominal air flow: Value referred to 50% of Qa-n (3). Refer to the most probable working conditions of the unit (Qa with speed-max and ESP>0Pa)
(3) Sound Levels: Free field sound pressure, 2 m distance. Data calculated based on sound power measured in reverberation room (f. ISO 3741 - ISO 3742 standards)

NOTE: On request electrical section with different power, 1, 2, 3 power stages.

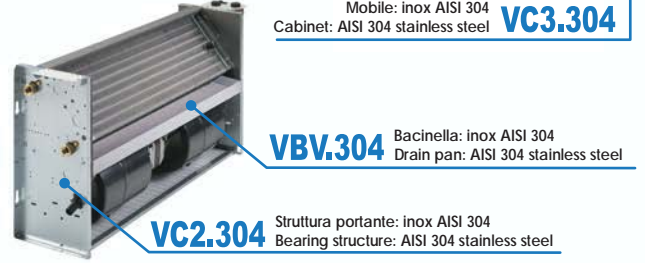

Compatibilità - Compatibility		FX-FXE	100/200	300/400	500/600	700/800	900/1000/P	1100/1200/P
Filtro standard (fornito montato sull'unità): Media filtrante in tessuto acrilico poliestere, Classe M1; Grado filtrazione EU3 (EUROVENT 4/5) Standard filter (supplied mounted on the unit): Filtering media made of acrylic polyester fabric; Class M1; Filtering level EU3 (EUROVENT 4/5)								
(*) P.d.c. aria	Filtro pulito - Clean filter	Pa	7	6	6	8	9	15
Air press. drop	Filtro sporco - Dirty filter	Pa	17	13	13	19	22	35
Filtro in Rete nylon a bassa perdita di carico (fornito montato sull'unità) con Grado filtrazione EU2 (EUROVENT 4/5) - In alternativa al filtro standard in acrilico EU3 Nylon net air filter with low pressure drop (supplied mounted on the unit) with Filtering level EU2 (EUROVENT 4/5) - As alternative to standard acrylic EU3 filter								
(*) P.d.c. aria	Filtro pulito - Clean filter	Pa	< 5	< 5	< 5	< 5	< 5	6
Air press. drop	Filtro sporco - Dirty filter	Pa	14	11	11	16	18	30
VF1	Compatibilità - Compatibility VA/C-HA/C-CA/B/C/D-CH/K/S...	Mod. Cod.	VF1 xFX100-200 01910351	VF1 xFX300-400 01910352	VF1 xFX500-600 01910353	VF1 xFX700-800 01910354	VF1 xFX900-1000 01910355	VF1 xFX1100-1200 01910356
VF2	Compatibilità - Compatibility VB - HB - VD - ...	Mod. Cod.	VF2 xFX100-200 01910361	VF2 xFX300-400 01910362	VF2 xFX500-600 01910363	VF2 xFX700-800 01910364	VF2 xFX900-1000 01910365	VF2 xFX1100-1200 01910366
Filtro carboni attivi (fornito montato sull'unità) con Grado filtrazione EU3 (EUROVENT 4/5) - In alternativa al filtro standard in acrilico EU3 Active carbon filter (supplied mounted on the unit) with Filtering level EU2 (EUROVENT 4/5) - As alternative to standard acrylic EU3 filter								
La fibra sintetica a densità calibrata e alta efficienza operativa (EU3) è costituita da poliestere in fiocco termolegante impregnata con carboni attivi. I granuli di carbone attivo garantiscono l'abbattimento di odori attraverso un processo di assorbimento delle sostanze organiche. The synthetic fibre, with calibrated density and with high operational efficiency (EU3), is built with polyester thermal-binding flocks, imbued with active carbon. The active carbon granules guarantee the bad smells removal through the organics substances absorption process								
(*) P.d.c. aria	Filtro pulito - Clean filter	Pa	7	6	6	8	9	15
Air press. drop	Filtro sporco - Dirty filter	Pa	17	13	13	19	22	35
VF3	Compatibilità - Compatibility VA/C-HA/C-CA/B/C/D-CH/K/S...	Mod. Cod.	VF3 xFX100-200 01910371	VF3 xFX300-400 01910372	VF3 xFX500-600 01910373	VF3 xFX700-800 01910374	VF3 xFX900-1000 01910375	VF3 xFX1100-1200 01910376
VF4	Compatibilità - Compatibility VB - HB - VD - ...	Mod. Cod.	VF4 xFX100-200 01910381	VF4 xFX300-400 01910382	VF4 xFX500-600 01910383	VF4 xFX700-800 01910384	VF4 xFX900-1000 01910385	VF4 xFX1100-1200 01910386
Bacinella condensa principale in acciaio inox AISI304 + scarico D.20mm in AISI304 (in alternativa alla bacinella standard in lamiera zincata) Stainless steel AISI304 main drain pan + drain pipe D.20mm AISI304 (as alternative to standard galvanized steel drain pan)								
VBO.304	Per sole versioni orizzontali For horizontal versions only HA/B/C - CH/K/S - ...	Mod. Cod.	VBO.304 xFX100-200 01910391	VBO.304 xFX300-400 01910392	VBO.304 xFX500-600 01910393	VBO.304 xFX700-800 01910394	VBO.304 xFX900-1000 01910395	VBO.304 xFX1100-1200 01910396
VBV.304	Per sole versioni verticali For vertical versions only VA/B/C - CA/B/C/D - ...	Mod. Cod.	VBV.304 xFX100-200 01910401	VBV.304 xFX300-400 01910402	VBV.304 xFX500-600 01910403	VBV.304 xFX700-800 01910404	VBV.304 xFX900-1000 01910405	VBV.304 xFX1100-1200 01910406
Struttura portante (interna) in acciaio inox AISI304, escluso solo piastra/bacinella ventilatore (in alternativa a struttura standard in lamiera zincata) Bearing structure (internal) AISI304, with only exclusion of the fan plate/drain pan (as alternative to the standard drain pan made of galvanized steel)								
VC2.304	Per tutte le versioni For all versions VA/B/... - HA/B/... - CA/B/... - CH/K/... - PV/H/... - ...	Mod. Cod.	VC2.304 xFX100-200 01910411	VC2.304 xFX300-400 01910412	VC2.304 xFX500-600 01910413	VC2.304 xFX700-800 01910414	VC2.304 xFX900-1000 01910415	VC2.304 xFX1100-1200 01910416
Mobiletto esterno di copertura in acciaio inox AISI304, (in alternativa a mobile standard in lamiera preverniciata), rimangono stesse griglie ABS standard External cabinet made of stainless steel AISI304 (as alternative to the standard cabinet made of pre-painted steel), with same standard ABS grills								
VC3.304	Per tutte le versioni con mobile For all versions with cabinet VA/B/C - HA/B/C - ...	Mod. Cod.	VC3.304 xFX100-200 01910421	VC3.304 xFX300-400 01910422	VC3.304 xFX500-600 01910423	VC3.304 xFX700-800 01910424	VC3.304 xFX900-1000 01910425	VC3.304 xFX1100-1200 01910426
Esecuzione bacinella per navi in lamiera zincata: Profonda + doppia inclinazione + doppi scarichi D.20mm (in alternativa a bacinella piana zincata standard) Drain pan execution for ships made of galvanized steel: improved depth + double inclination + double drain pipe D.20mm (as alternative to the standard flat galvanized steel drain pan)								
VB1	Per tutte le versioni orizzontali senza mobile For all horizontal versions without cabinet CH/K/S/Y/W/X/J/Z ...	Mod. Cod.	VB1 xFX100-200 01910431	VB1 xFX300-400 01910432	VB1 xFX500-600 01910433	VB1 xFX700-800 01910434	VB1 xFX900-1000 01910435	VB1 xFX1100-1200 01910436
Esecuzione bacinella per navi in acciaio inox AISI304: Profonda + doppia inclinazione + doppi scarichi D.20mm AISI 304 (in alternativa a bacinella piana zincata standard) Drain pan execution for ship made of stainless steel AISI304: improved depth + double inclination + double drain pipe D.20mm AISI304 (as alternative to the standard flat galvanized steel drain pan)								
VB1.304	Per tutte le versioni orizzontali senza mobile For all horizontal versions without cabinet CH/K/S/Y/W/X/J/Z ...	Mod. Cod.	VB1.304 xFX100-200 01910441	VB1.304 xFX300-400 01910442	VB1.304 xFX500-600 01910443	VB1.304 xFX700-800 01910444	VB1.304 xFX900-1000 01910445	VB1.304 xFX1100-1200 01910446

(*) Perdite di carico aria (Pa) rif. alla portata aria nominale max dell'unità 2-Tubi più piccola (vedi tab. "Dati Tecnici Nominali").

(*) Air pressure drops (Pa) referred to nominal air flow max of the smaller 2-Pipe unit (see "Nominal Technical Data" table).



2 TUBI (1 batteria)
2 PIPE (1 coil)

ESP.max
75 Pa

In fase di ordine specificare sempre il Modello completo = Serie + Cassa portante + Versione + Taglia + Lato attacchi idraulici. Esempio:
When ordering, always specify complete Model: Series + Main casing + Version + Size + Water connections side. Example:

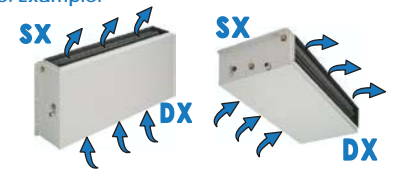
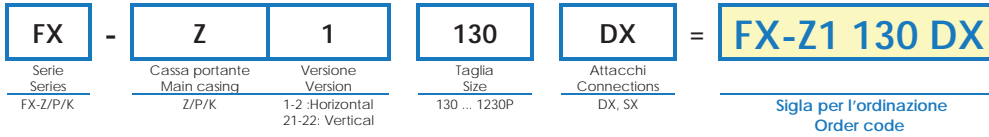

Table with columns for Taglia - Size, FX, 130, 230, 330, 430, 530, 630, 730, 830, 930, 1030, 930P, 1030P, 1130P, 1230P. Rows include Pot. Frig. Totale - Total Cooling cap., Potenz. Termica - Heating capacity, Portata aria - Air flow, and two rows for Versions (Z-P and K) and Weight (Kg).

FX-Z1 Versione orizzontale in Semplice pannello, autoportante, in lamiera zincata + isolamento termico-acustico interno
FX-P1 Versione orizzontale in Semplice pannello, autoportante, in lamiera preverniciata bianca RAL 9002 + isolamento termico-acustico interno
FX-K1 Versione orizzontale in Doppio pannello, autoportante, in Lamiera Zincata/ Fibra vetro/ Lamiera preverniciata bianca RAL 9002

FX-Z2 Versione orizzontale in Semplice pannello, autoportante, in lamiera zincata + isolamento interno - aspirazione aria frontale
FX-P2 Versione orizzontale in Semplice pannello, autoportante, in lamiera preverniciata RAL 9002 + isolamento interno - aspirazione aria frontale
FX-K2 Versione orizzontale in Doppio pannello, autoportante, in Lamiera Zincata/ Fibra vetro/ Lamiera preverniciata RAL 9002 - aspirazione aria frontale

FX-Z21 Versione verticale in Semplice pannello, autoportante, in lamiera zincata + isolamento termico-acustico interno
FX-P21 Versione verticale in Semplice pannello, autoportante, in lamiera preverniciata bianca RAL 9002 + isolamento termico-acustico interno
FX-K21 Versione verticale in Doppio pannello, autoportante, in Lamiera zincata/ Fibra vetro/ Lamiera preverniciata bianca RAL 9002

FX-Z22 Versione verticale in Semplice pannello, autoportante, in lamiera zincata + isolamento interno - aspirazione aria frontale
FX-P22 Versione verticale in Semplice pannello, autoportante, in lamiera preverniciata RAL 9002 + isolamento interno - aspirazione aria frontale
FX-K22 Versione verticale in Doppio pannello, autoportante, in Lamiera Zincata/ Fibra vetro/ Lamiera preverniciata RAL 9002 - aspirazione aria frontale

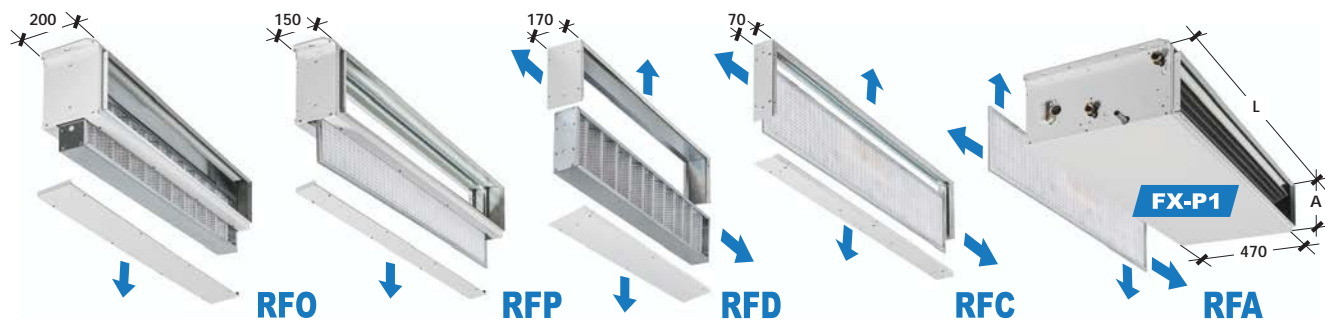

Compatibilità - Compatibility		FX-FXE	100/200	300/400	500/600	700/800	900/1000/P	1100/1200/P	
Versioni - Versions: Z - P		L x A mm	L=400 x A=215	L=600 x A=215	L=800 x A=215	L=1.000 x A=215	L=1.200 x A=215	L=1.400 x A=215	
Versioni - Versions: K		L x A mm	L=440 x A=255	L=640 x A=255	L=840 x A=255	L=1.040 x A=255	L=1.240 x A=255	L=1.440 x A=255	
Filtro aria piano semplice (non canalizzabile) ; Grado filtrazione EU3 (EUROVENT 4/5) ; Estraibile da qualsiasi direzione Flat air filter (not ductable) ; EU3 filtering level (EUROVENT 4/5) ; Removable from any side									
P.d.c. aria (filtro pulito/sporcato) - Air press.drop (clean/dirty filter)			Pa(1)	7 - 17	6 - 13	6 - 13	8 - 19	9 - 22	15 - 35
RFA-Z	ZINCATA GALVANIZED	Compatibilità/y FX-Z1; FX-Z21	Mod. Cod. RFA-Z10 01910451	RFA-Z30 01910452	RFA-Z50 01910453	RFA-Z70 01910454	RFA-Z90 01910455	RFA-Z110 01910456	
RFA-P	PREVERNICIATA PRE-PAINTED	Compatibilità/y FX-P1; FX-P21	Mod. Cod. RFA-P10 01910461	RFA-P30 01910462	RFA-P50 01910463	RFA-P70 01910464	RFA-P90 01910465	RFA-P110 01910466	
RFA-K	PREVERNICIATA PRE-PAINTED	Compatibilità/y FX-K1; FX-K21	Mod. Cod. RFA-K10 01910471	RFA-K30 01910472	RFA-K50 01910473	RFA-K70 01910474	RFA-K90 01910475	RFA-K110 01910476	
Sezione filtro aria canalizzabile + filtro aria piano ; Grado filtrazione EU3 (EUROVENT 4/5) ; Telaio in 4 parti , Filtro estraibile da qualsiasi direzione Ductable air filter section + flat air filter ; EU3 filtering level (EUROVENT 4/5) ; False frame in 4 parts , Filter removable from any side									
P.d.c. aria (filtro pulito/sporcato) - Air press.drop (clean/dirty filter)			Pa(1)	7 - 17	6 - 13	6 - 13	8 - 19	9 - 22	15 - 35
RFC-Z	ZINCATA GALVANIZED	Compatibilità/y FX-Z1; FX-Z21	Mod. Cod. RFC-Z10 01910481	RFC-Z30 01910482	RFC-Z50 01910483	RFC-Z70 01910484	RFC-Z90 01910485	RFC-Z110 01910486	
RFC-P	PREVERNICIATA PRE-PAINTED	Compatibilità/y FX-P1; FX-P21	Mod. Cod. RFC-P10 01910491	RFC-P30 01910492	RFC-P50 01910493	RFC-P70 01910494	RFC-P90 01910495	RFC-P110 01910496	
RFC-K	PREVERNICIATA PRE-PAINTED	Compatibilità/y FX-K1; FX-K21	Mod. Cod. RFC-K10 01910501	RFC-K30 01910502	RFC-K50 01910503	RFC-K70 01910504	RFC-K90 01910505	RFC-K110 01910506	
Sezione filtro aria canalizzabile + filtro aria ondulato H=100mm ALTA EFFICIENZA ; Grado filtrazione EU5 (EUROVENT 4/5) ; Telaio in 4 parti , Filtro estraibile da qualsiasi direzione Ductable air filter section + HIGH EFFICIENCY undulated air filter H=100mm ; EU5 filtering level (EUROVENT 4/5) ; False frame in 4 parts , Filter removable from any side									
P.d.c. aria (filtro pulito/sporcato) - Air press.drop (clean/dirty filter)			Pa(1)	10 - 18	8 - 14	8 - 14	11 - 20	13 - 23	21 - 38
RFD-Z	ZINCATA GALVANIZED	Compatibilità/y FX-Z1; FX-Z21	Mod. Cod. RFD-Z10 01910511	RFD-Z30 01910512	RFD-Z50 01910513	RFD-Z70 01910514	RFD-Z90 01910515	RFD-Z110 01910516	
RFD-P	PREVERNICIATA PRE-PAINTED	Compatibilità/y FX-P1; FX-P21	Mod. Cod. RFD-P10 01910521	RFD-P30 01910522	RFD-P50 01910523	RFD-P70 01910524	RFD-P90 01910525	RFD-P110 01910526	
RFD-K	PREVERNICIATA PRE-PAINTED	Compatibilità/y FX-K1; FX-K21	Mod. Cod. RFD-K10 01910531	RFD-K30 01910532	RFD-K50 01910533	RFD-K70 01910534	RFD-K90 01910535	RFD-K110 01910536	
Sezione filtro aria canalizzabile + filtro aria piano ; Grado filtrazione EU3 (EUROVENT 4/5) ; Sezione chiusa con filtro estraibile solo da sotto Ductable air filter section + flat air filter ; EU3 filtering level (EUROVENT 4/5) ; Closed section with filter removable from lower side only									
P.d.c. aria (filtro pulito/sporcato) - Air press.drop (clean/dirty filter)			Pa(1)	7 - 17	6 - 13	6 - 13	8 - 19	9 - 22	15 - 35
RFP-Z	ZINCATA GALVANIZED	Compatibilità/y FX-Z1; FX-Z21	Mod. Cod. RFP-Z10 01911811	RFP-Z30 01911812	RFP-Z50 01911813	RFP-Z70 01911814	RFP-Z90 01911815	RFP-Z110 01911816	
RFP-P	PREVERNICIATA PRE-PAINTED	Compatibilità/y FX-P1; FX-P21	Mod. Cod. RFP-P10 01910541	RFP-P30 01910542	RFP-P50 01910543	RFP-P70 01910544	RFP-P90 01910545	RFP-P110 01910546	
RFP-K	DOPPIO PANNELLO DOUBLE PANEL	Compatibilità/y FX-K1; FX-K21	Mod. Cod. RFP-K10 01910551	RFP-K30 01910552	RFP-K50 01910553	RFP-K70 01910554	RFP-K90 01910555	RFP-K110 01910556	
Sezione filtro aria canalizzabile + filtro aria ondulato H=100mm ALTA EFFICIENZA ; Grado filtrazione EU5 (EUROVENT 4/5) ; Sezione chiusa con filtro estraibile solo da sotto Ductable air filter section + HIGH EFFICIENCY undulated air filter H=100mm ; EU5 filtering level (EUROVENT 4/5) ; Closed section with filter removable from lower side only									
P.d.c. aria (filtro pulito/sporcato) - Air press.drop (clean/dirty filter)			Pa(1)	10 - 18	8 - 14	8 - 14	11 - 20	13 - 23	21 - 38
RFO-Z	ZINCATA GALVANIZED	Compatibilità/y FX-Z1; FX-Z21	Mod. Cod. RFO-Z10 01910561	RFO-Z30 01910562	RFO-Z50 01910563	RFO-Z70 01910564	RFO-Z90 01910565	RFO-Z110 01910566	
RFO-P	PREVERNICIATA PRE-PAINTED	Compatibilità/y FX-P1; FX-P21	Mod. Cod. RFO-P10 01910571	RFO-P30 01910572	RFO-P50 01910573	RFO-P70 01910574	RFO-P90 01910575	RFO-P110 01910576	
RFO-K	DOPPIO PANNELLO DOUBLE PANEL	Compatibilità/y FX-K1; FX-K21	Mod. Cod. RFO-K10 01910581	RFO-K30 01910582	RFO-K50 01910583	RFO-K70 01910584	RFO-K90 01910585	RFO-K110 01910586	

(1) Perdite di carico aria (Pa) rif. alla portata aria nominale max dell'unità 2-Tubi più piccola (vedi tab. "Dati Tecnici Nominali").

- RFA-RFC-RFD-RFP-RFO: Accessori idonei solo per bocca aspirazione aria.
- RFC-RFD-RFP-RFO: A richiesta accessorio analogo per versioni Z2-Z22-P22-K2-K22.
- RFP-RFO: Filtro estraibile da sotto, oppure (installando la sezione ruotata di 180°) estraibile da sopra. A richiesta accessorio analogo con estrazione filtro laterale, stesso prezzo.

(1) Air pressure drops (Pa) referred to nominal air flow max of the smaller 2-Pipe unit (see "Nominal Technical Data" table).

- RFA-RFC-RFD-RFP-RFO: Accessories suitable for air intake suction only.
- RFC-RFD-RFP-RFO: On request accessory similar for versions Z2-Z22-P22-K2-K22.
- RFP-RFO: Filter removable from the lower side, or (installing the section turned of 180°) removable from the upper side. On request accessory similar with filter removable from the side of the unit, same price.

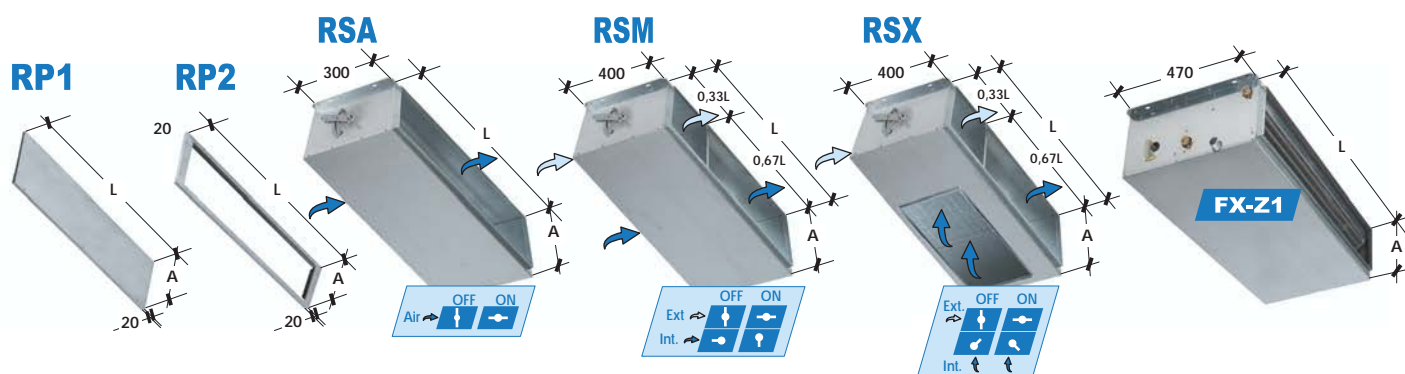

Compatibilità - Compatibility	FX-FXE	100/200	300/400	500/600	700/800	900/1000/P	1100/1200/P
Versioni - Versions: Z - P	L x A mm	L=400 x A=215	L=600 x A=215	L=800 x A=215	L=1.000 x A=215	L=1.200 x A=215	L=1.400 x A=215
Versioni - Versions: K	L x A mm	L=440 x A=255	L=640 x A=255	L=840 x A=255	L=1.040 x A=255	L=1.240 x A=255	L=1.440 x A=255

Pannello chiuso/cieco - Idoneo per la chiusura di solo N° 1 lato della sezione (specificare il lato richiesto)
Closed/blank panel - Suitable to close only 1 side of the section (please specify the required side)

Model	Description	Compatibilità/y	Mod.(1)	Code	100/200	300/400	500/600	700/800	900/1000/P	1100/1200/P
RP1-Z	ZINCATA GALVANIZED	Compatibilità/y FX-Z1; FX-Z21	Mod.(1)	Cod.	RP1-Z10-A 01910591	RP1-Z30-A 01910592	RP1-Z50-A 01910593	RP1-Z70-A 01910594	RP1-Z90-A 01910595	RP1-Z110-A 01910596
RP1-P	PREVERNICIATA PRE-PAINTED	Compatibilità/y FX-P1; FX-P21	Mod.(1)	Cod.	RP1-P10-A 01910601	RP1-P30-A 01910602	RP1-P50-A 01910603	RP1-P70-A 01910604	RP1-P90-A 01910605	RP1-P110-A 01910606
RP1-K	DOPPIO PANNELLO DOUBLE PANEL	Compatibilità/y FX-K1; FX-K21	Mod.(1)	Cod.	RP1-K10-A 01910611	RP1-K30-A 01910612	RP1-K50-A 01910613	RP1-K70-A 01910614	RP1-K90-A 01910615	RP1-K110-A 01910616

Pannello con N°1 foro con dimensioni a richiesta - Idoneo per la chiusura di N° 1 lato della sezione (specificare il lato richiesto) - Uso: es. per installarci sopra una serranda "ST"
Panel with 1 hole with wished dimensions - Suitable to close only 1 side of the section (please specify the required side) - Use: ex. for the installation of an "ST" damper

Model	Description	Compatibilità/y	Mod.(1)	Code	100/200	300/400	500/600	700/800	900/1000/P	1100/1200/P
RP2-Z	ZINCATA GALVANIZED	Compatibilità/y FX-Z1; FX-Z21	Mod.(1)	Cod.	RP2-Z10-A 01910621	RP2-Z30-A 01910622	RP2-Z50-A 01910623	RP2-Z70-A 01910624	RP2-Z90-A 01910625	RP2-Z110-A 01910626
RP2-P	PREVERNICIATA PRE-PAINTED	Compatibilità/y FX-P1; FX-P21	Mod.(1)	Cod.	RP2-P10-A 01910631	RP2-P30-A 01910632	RP2-P50-A 01910633	RP2-P70-A 01910634	RP2-P90-A 01910635	RP2-P110-A 01910636
RP2-K	DOPPIO PANNELLO DOUBLE PANEL	Compatibilità/y FX-K1; FX-K21	Mod.(1)	Cod.	RP2-K10-A 01910641	RP2-K30-A 01910642	RP2-K50-A 01910643	RP2-K70-A 01910644	RP2-K90-A 01910645	RP2-K110-A 01910646

Sezione con serranda aria con chiusura 0-100% (serranda con comando manuale - predisposta per la motorizzazione)
Section with air louver, closing 0-100% (louver with manual control - can be motorized)

Perdita di carico aria - Air pressure drop	Pa (2)	Mod.	Code	100/200	300/400	500/600	700/800	900/1000/P	1100/1200/P	
RSA-Z	ZINCATA GALVANIZED	Compatibilità/y FX-Z1; FX-Z21	Mod.	Cod.	RSA-Z10 01910651	RSA-Z30 01910652	RSA-Z50 01910653	RSA-Z70 01910654	RSA-Z90 01910655	RSA-Z110 01910656
RSA-P	PREVERNICIATA PRE-PAINTED	Compatibilità/y FX-P1; FX-P21	Mod.	Cod.	RSA-P10 01910661	RSA-P30 01910662	RSA-P50 01910663	RSA-P70 01910664	RSA-P90 01910665	RSA-P110 01910666
RSA-K	DOPPIO PANNELLO DOUBLE PANEL	Compatibilità/y FX-K1; FX-K21	Mod.	Cod.	RSA-K10 01910671	RSA-K30 01910672	RSA-K50 01910673	RSA-K70 01910674	RSA-K90 01910675	RSA-K110 01910676

Sezione di miscela aria esterna/interna "aria esterna 0-33% - aria interna 100-67%" o viceversa (serrande coniugate con comandi manuali - predisposte per la motorizzazione)
External/Internal mixing section "external air 0-33% - internal air 100-67%" or vice versa (coupled louvers with manual controls- can be motorized)

Perdita di carico aria - Air pressure drop	Pa (2)	Mod.	Code	100/200	300/400	500/600	700/800	900/1000/P	1100/1200/P	
RSM-Z	ZINCATA GALVANIZED	Compatibilità/y FX-Z1; FX-Z21	Mod.	Cod.	RSM-Z10 01910681	RSM-Z30 01910682	RSM-Z50 01910683	RSM-Z70 01910684	RSM-Z90 01910685	RSM-Z110 01910686
RSM-P	PREVERNICIATA PRE-PAINTED	Compatibilità/y FX-P1; FX-P21	Mod.	Cod.	RSM-P10 01910691	RSM-P30 01910692	RSM-P50 01910693	RSM-P70 01910694	RSM-P90 01910695	RSM-P110 01910696
RSM-K	DOPPIO PANNELLO DOUBLE PANEL	Compatibilità/y FX-K1; FX-K21	Mod.	Cod.	RSM-K10 01910701	RSM-K30 01910702	RSM-K50 01910703	RSM-K70 01910704	RSM-K90 01910705	RSM-K110 01910706

Sezione di miscela aria esterna/interna "aria esterna 0-33% - aria interna 100-67%" o viceversa (serrande coniugate con comandi manuali - predisposte per la motorizzazione)
External/Internal mixing section "external air 0-33% - internal air 100-67%" or vice versa (coupled louvers with manual controls- can be motorized)

Perdita di carico aria - Air pressure drop	Pa (2)	Mod.	Code	100/200	300/400	500/600	700/800	900/1000/P	1100/1200/P	
RSX-Z	ZINCATA GALVANIZED	Compatibilità/y FX-Z1; FX-Z21	Mod.	Cod.	RSX-Z10 01910711	RSX-Z30 01910712	RSX-Z50 01910713	RSX-Z70 01910714	RSX-Z90 01910715	RSX-Z110 01910716
RSX-P	PREVERNICIATA PRE-PAINTED	Compatibilità/y FX-P1; FX-P21	Mod.	Cod.	RSX-P10 01910721	RSX-P30 01910722	RSX-P50 01910723	RSX-P70 01910724	RSX-P90 01910725	RSX-P110 01910726
RSX-K	DOPPIO PANNELLO DOUBLE PANEL	Compatibilità/y FX-K1; FX-K21	Mod.	Cod.	RSX-K10 01910731	RSX-K30 01910732	RSX-K50 01910733	RSX-K70 01910734	RSX-K90 01910735	RSX-K110 01910736

(1)Mod.: "A" finale = idoneo per bocca aspirazione; "M" finale = idoneo per bocca mandata

(2) Perdite di carico aria (Pa) rif. alla portata aria nominale max dell'unità 2-Tubi più piccola (vedi tab. "Dati Tecnici Nominali").

- RSA-RSM-RSX: Accessori idonei solo per bocca aspirazione aria.
- RP1-RP2-RSA-RSM-RSX: A richiesta accessorio analogo per versioni Z2-Z22-P2-P22-K2-K22, stesso prezzo.

(1)Mod.: "A" final = suitable for air intake suction - "M" final = suitable for air supply outlet

(2) Air pressure drops (Pa) referred to nominal air flow max of the smaller 2-Pipe unit (see "Nominal Technical Data" table).

- RSA-RSM: Accessories suitable for air intake suction only.
- RP1-RP2-RSA-RSM: On request accessory similar for versions Z2-Z22-P2-P22-K2-K22, same price.

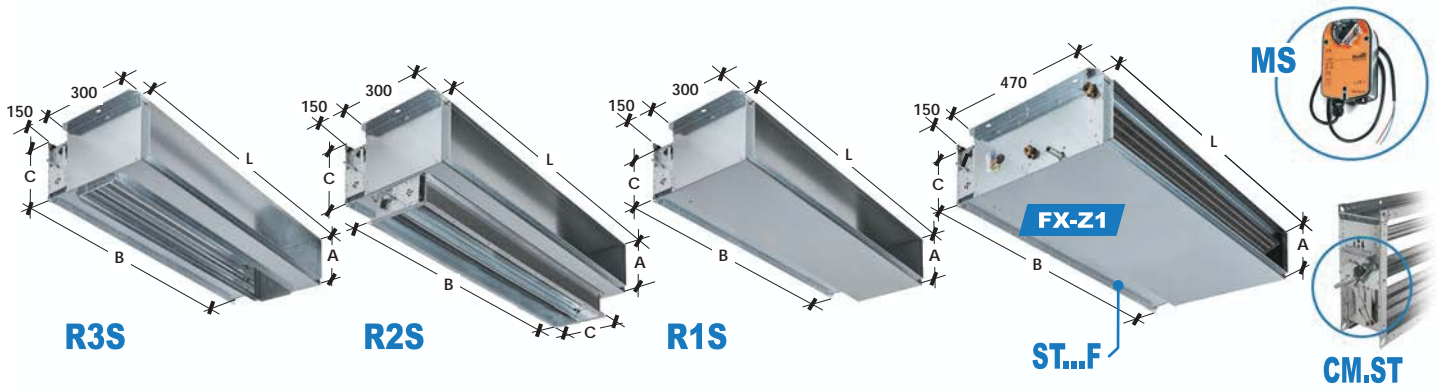

Compatibilità - Compatibility		FX-FXE	100/200	300/400	500/600	700/800	900/1000/P	1100/1200/P
Versioni - Versions: Z - P		L x A mm	L=400 x A=215	L=600 x A=215	L=800 x A=215	L=1.000 x A=215	L=1.200 x A=215	L=1.400 x A=215
Versioni - Versions: K		L x A mm	L=440 x A=255	L=640 x A=255	L=840 x A=255	L=1.040 x A=255	L=1.240 x A=255	L=1.440 x A=255
Serranda di regolazione - Regulation louver		B x C mm	B=300 x C=150	B=500 x C=150	B=700 x C=150	B=900 x C=150	B=1.100 x C=150	B=1.300 x C=150
(1) Serranda frontale (con dimensioni simili alla sezione unità), senza comando. Normalmente è impiegata sulle unità per trattamenti a tutta aria esterna o tutta aria di ricircolo Frontal damper (with dimensions similar to unit's cross-section), without control. Normally it is used on the units with all external air treatment or all recirculation air								
Perdita di carico aria - Air pressure drop		Pa (3)	7	6	6	8	9	15
ST...F		Mod. Cod.	ST.300x150F 01910741	ST.500x150F 01910742	ST.700x150F 01910743	ST.900x150F 01910744	ST.1100x150F 01910745	ST.1300x150F 01910746
Compatibilità/y			FX-Z1/P1/K1; FX-Z21/P21/K21					
Sezione chiusa + 1 Serranda di regolazione/taratura posteriore (serranda senza comando - predisposta per comando manuale o motorizzazione) Closed section + 1 Regulation/adjustment louver on the rear side (louver without control - can be either manual or motorized control)								
Perdita di carico aria - Air pressure drop		Pa (3)	7	6	6	8	9	15
Serranda di taratura - Air damper		No.x Mod.	1x ST.300x150	1x ST.500x150	1x ST.700x150	1x ST.900x150	1x ST.1100x150	1x ST.1300x150
R1S-Z		ZINCATA GALVANIZED Mod. Cod.	R1S-Z10 01910751	R1S-Z30 01910752	R1S-Z50 01910753	R1S-Z70 01910754	R1S-Z90 01910755	R1S-Z110 01910756
R1S-P		PREVERNICIATA PRE-PAINTED Mod. Cod.	R1S-P10 01910761	R1S-P30 01910762	R1S-P50 01910763	R1S-P70 01910764	R1S-P90 01910765	R1S-P110 01910766
R1S-K		DOPPIO PANNELLO DOUBLE PANEL Mod. Cod.	R1S-K10 01910771	R1S-K30 01910772	R1S-K50 01910773	R1S-K70 01910774	R1S-K90 01910775	R1S-K110 01910776
Compatibilità/y			FX-Z1; FX-Z21					
Compatibilità/y			FX-P1; FX-P21					
Compatibilità/y			FX-K1; FX-K21					
Sezione chiusa + 2 Serrande di regolazione/taratura (1 serranda sotto + 1 serranda dietro) - Serrande senza comandi, predisposte per comando manuale o motorizzazione Closed section + 2 Regulation/adjustment louvers (1 louver below + 1 louver on the rear side) - Louvers without controls - can be either manual or motorized control								
Perdita di carico aria - Air pressure drop		Pa (3)	7	6	6	8	9	15
Serranda di taratura - Air damper		No.x Mod.	2x ST.300x150	2x ST.500x150	2x ST.700x150	2x ST.900x150	2x ST.1100x150	2x ST.1300x150
R2S-Z		ZINCATA GALVANIZED Mod. Cod.	R2S-Z10 01910781	R2S-Z30 01910782	R2S-Z50 01910783	R2S-Z70 01910784	R2S-Z90 01910785	R2S-Z110 01910786
R2S-P		PREVERNICIATA PRE-PAINTED Mod. Cod.	R2S-P10 01910791	R2S-P30 01910792	R2S-P50 01910793	R2S-P70 01910794	R2S-P90 01910795	R2S-P110 01910796
R2S-K		DOPPIO PANNELLO DOUBLE PANEL Mod. Cod.	R2S-K10 01910801	R2S-K30 01910802	R2S-K50 01910803	R2S-K70 01910804	R2S-K90 01910805	R2S-K110 01910806
Compatibilità/y			FX-Z1; FX-Z21					
Compatibilità/y			FX-P1; FX-P21					
Compatibilità/y			FX-K1; FX-K21					
(2) Sezione con apertura inferiore + 1 Serranda di regolazione/taratura posteriore (serranda senza comando - predisposta per comando manuale o motorizzazione) Lower side open section + 1 Regulation/adjustment louver on the rear side (louver without control - can be either manual or motorized control)								
Perdita di carico aria - Air pressure drop		Pa (3)	7	6	6	8	9	15
Serranda di taratura - Air damper		No.x Mod.	1x ST.300x150	1x ST.500x150	1x ST.700x150	1x ST.900x150	1x ST.1100x150	1x ST.1300x150
R3S-Z		ZINCATA GALVANIZED Mod. Cod.	R3S-Z10 01910811	R3S-Z30 01910812	R3S-Z50 01910813	R3S-Z70 01910814	R3S-Z90 01910815	R3S-Z110 01910816
R3S-P		PREVERNICIATA PRE-PAINTED Mod. Cod.	R3S-P10 01910821	R3S-P30 01910822	R3S-P50 01910823	R3S-P70 01910824	R3S-P90 01910825	R3S-P110 01910826
R3S-K		DOPPIO PANNELLO DOUBLE PANEL Mod. Cod.	R3S-K10 01910831	R3S-K30 01910832	R3S-K50 01910833	R3S-K70 01910834	R3S-K90 01910835	R3S-K110 01910836
Compatibilità/y			FX-Z1; FX-Z21					
Compatibilità/y			FX-P1; FX-P21					
Compatibilità/y			FX-K1; FX-K21					
Servomotore "230Vac on/off" per serranda aria - Motor "230Vac on/off" suitable for air damper								
MS		Mod. Cod.	MS-230V.R-2Nm 14000011		Servomotore Potenza 2 Nxm; Alimentazione 230Vac ON/OFF; Ritorno a molla Servomotor Power 2 Nxm; Power supply 230Vac ON/OFF; Spring return Per serrande fino a 0,4 m ² - For louver up to 0,4 m ²			
Compatibilità/y			ST...F - R1S - R2S - R3S					
Compatibilità/y			RSA - RSM - RSX					
Comando manuale per serranda aria - Manual control suitable for air damper								
Comando con leva di riarmo, tacche indicatrici di apertura e vite di bloccaggio in posizione Control with reset lever, marking showing the opening level and locking screw		Mod. Cod.	CM.ST		Compatibilità/y ST...F - R1S - R2S - R3S			
					CM.ST 14000041			

(1) ST...F: compreso eventuali profili/pannelli di tamponamento bocca aspirazione.
 (2) R3S: A richiesta accessorio analogo con serranda inferiore ed apertura posteriore, stesso prezzo.
 (3) Perdite di carico aria (Pa) rif. alla portata aria nominale max dell'unità 2-Tubi più piccola (vedi tab. "Dati Tecnici Nominali").

- ST...F-R1S-R2S-R3S: Accessori idonei solo per bocca aspirazione aria.
- ST...F-R1S-R2S-R3S: A richiesta accessorio analogo per versioni Z2-Z22-P2-P22-K2-K22, stesso prezzo.

(1) ST...F: including eventual closing profiles/panels for air intake suction.
 (2) R3S: On request accessory similar with louver on the lower side and rear side open, same price.
 (3) Air pressure drops (Pa) referred to nominal air flow max of the smaller 2-Pipe unit (see "Nominal Technical Data" table).

- ST...F-R1S-R2S-R3S: Accessories suitable for air intake suction only.
- ST...F-R1S-R2S-R3S: On request accessory similar for versions Z2-Z22-P2-P22-K2-K22, same price.

RV-Z1
RV-P1

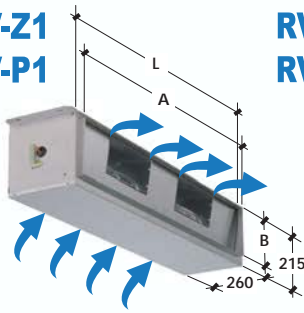

RV-Z2
RV-P2

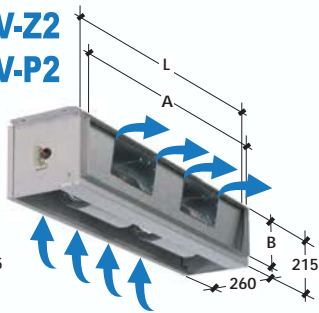

RV-K1

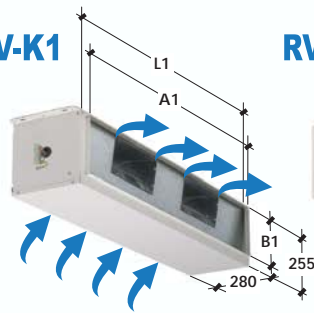

RV-K2

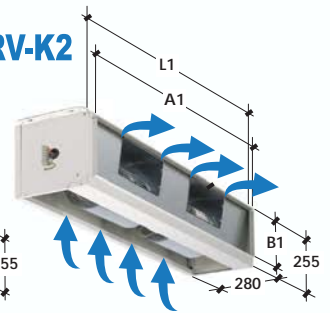

La sezione ventilante può essere utilizzata come:

- **Sezione Ventilante**, idonea per realizzare l'unità a sezioni separate (sezione ventilante + sezione batteria) accoppiabili come desiderato (prima ventilatore e poi batteria, o viceversa).
- **Sezione Aggiuntiva** da installare in serie all'unità principale, per aumentare la pressione statica del sistema (la pressione statica raddoppia).
- **Sezione Indipendente** = CASSONETTO VENTILANTE (con motore 230Vac-1Ph-50Hz direttamente accoppiato al ventilatore) adatto per immissione od espulsione aria in ambienti civili/commerciali/Industriali. Nota: tutti gli accessori e sezioni aggiuntive dell'unità principale sono compatibili con questo cassonetto ventilante (e questo è un grande vantaggio!!)

The ventilating section can be used as:

- **Ventilation section**, suitable to make the unit in separate sections (fan section + coil section) assembled at the client convenience (first the fan-section and then the coil section, or vice-versa).
- **Additional Section** to be installed in series with the main unit, to increase the installation static pressure (static pressure is doubled).
- **Independent Section** = VENTILATING BOX (with 230Vac-1Ph-50Hz motor, directly coupled with the fan) suitable for air supplying or air extracting for civil/commercial/industrial sites. Note: all main unit's accessories and additional sections are compatible with this ventilating box (and this is a big advantage !!)

Compatibilità - Compatibility		RV	10	20	30	40	50	60	70	80	90	100	90P	100P	110P	120P
Portata aria nominale - Nominal Air flow (1) m³/h			400	450	550	620	740	820	1.150	1.230	1.280	1.310	1.540	1.600	1.910	1.940
Livelli sonori - Sound levels Min-Med-Max(2) dB(A)			24-31-38	25-31-38	30-38-44	31-38-45	26-33-37	27-34-37	34-41-43	35-41-45	39-46-48	40-46-49	43-48-51	44-49-52	45-48-51	46-48-51
Motori/Ventilatori - Motors/Fans No./No.			1/1	1/1	1/1	1/1	1/2	1/2	1/2	1/2	1/2	1/2	1/2	1/2	1/3	1/3
Assorbimento elettrico nominale MAX(3) W			55W		85W		75W		145W		175W		225W		285W	
Nominal current input MAX(3) A			0,25A		0,40A		0,35A		0,65A		0,77A		1,00A		1,30A	
Alimentazione elettrica - Power supply			230Vac - 1Ph - 50Hz										230Vac - 1Ph - 50Hz			
Versioni Lunghezza - Length L mm			400		600		800		1.000		1.200		1.200		1.400	
Versioni Bocche aspiraz./mandata A mm			360		560		760		960		1.160		1.160		1.360	
Z-P Air intake/supply outlets B mm			175		175		175		175		175		175		175	
Versioni Lunghezza - Length L1 mm			440		640		840		1.040		1.240		1.240		1.440	
Versioni Bocche aspiraz./mandata A1 mm			400		600		800		1.000		1.200		1.200		1.400	
K Air intake/supply outlets B1 mm			215		215		215		215		215		215		215	
LFI Limite funzionam. inferiore Lower working limit	ESP (Pa) Max		0 Pa	0 Pa	0 Pa	0 Pa	0 Pa	0 Pa	0 Pa	0 Pa	23 Pa	24 Pa	0 Pa	0 Pa	32 Pa	33 Pa
	Qa (m³/h) Med		400	450	550	620	740	820	1.150	1.230	1.280	1.310	1.540	1.600	1.910	1.940
	ESP (Pa) Min		0 Pa	0 Pa	0 Pa	0 Pa	0 Pa	0 Pa	0 Pa	0 Pa	18 Pa	18 Pa	0 Pa	0 Pa	23 Pa	24 Pa
Curve "Portata Aria / Pressione statica" (alle 3 velocità Max-Med-Min) "Air flow / Static pressure" diagrams (at 3 speed Max-Med-Min)	ESP (Pa) Max		0 Pa	0 Pa	0 Pa	0 Pa	0 Pa	0 Pa	0 Pa	0 Pa	10 Pa	11 Pa	0 Pa	0 Pa	19 Pa	20 Pa
	Qa (m³/h) Med		245	281	324	359	506	561	705	748	866	887	1.032	1.070	1.491	1.515
	15 Pa Max		376	422	501	564	673	744	1.036	1.106	/	/	1.496	1.554	/	/
	15 Pa Med		277	313	381	424	567	634	895	959	/	/	1.351	1.408	/	/
	15 Pa Min		197	224	271	301	418	461	613	649	844	866	988	1.024	/	/
	30 Pa Max		349	394	452	508	605	667	925	985	1.234	1.268	1.452	1.508	/	/
	30 Pa Med		238	271	325	360	477	527	769	818	1.081	1.108	1.249	1.304	1.599	1.629
	30 Pa Min		144	162	214	237	320	351	528	557	788	808	923	960	1.418	1.448
	45 Pa Max		309	357	393	443	517	571	823	876	1.129	1.161	1.378	1.436	1.808	1.854
	45 Pa Med		197	221	266	296	396	435	666	708	1.008	1.035	1.118	1.165	1.511	1.540
	45 Pa Min		96	105	148	163	228	249	437	461	703	722	848	880	1.333	1.360
	60 Pa Max		259	301	316	357	417	459	688	733	1.009	1.039	1.256	1.312	1.677	1.718
60 Pa Med		141	158	200	222	306	334	553	588	886	910	994	1.038	1.398	1.430	
60 Pa Min		/	/	/	/	153	166	329	347	602	618	753	783	1.209	1.235	
75 Pa Max		163	192	212	239	315	347	547	581	807	832	1.083	1.135	1.429	1.473	
75 Pa Med		73	81	105	116	221	241	407	431	697	715	826	861	1.171	1.200	
75 Pa Min		/	/	/	/	/	/	225	238	483	496	606	631	988	1.010	
LFS Limite funzionam. superiore Upper working limit	ESP (Pa) Max		86 Pa	86 Pa	86 Pa	86 Pa	98 Pa	98 Pa	104 Pa	104 Pa	114 Pa	114 Pa	116 Pa	116 Pa	120 Pa	120 Pa
	Qa (m³/h) Med		74	80	100	111	135	144	200	210	256	262	291	301	382	388
	ESP (Pa) Min		76 Pa	76 Pa	76 Pa	76 Pa	90 Pa	90 Pa	96 Pa	96 Pa	110 Pa	110 Pa	108 Pa	108 Pa	114 Pa	114 Pa
RV-Z1 ZINCATA GALVANIZED (*es./ex. Mod.: RV10-Z1)	Qa (m³/h) Min		70	75	94	104	130	141	192	202	252	258	281	290	372	379
	ESP (Pa) Max		56 Pa	56 Pa	58 Pa	58 Pa	68 Pa	68 Pa	80 Pa	80 Pa	100 Pa	100 Pa	98 Pa	98 Pa	112 Pa	112 Pa
	Qa (m³/h) Min		60	64	82	91	112	120	175	184	240	246	267	277	369	375
RV-Z2 ZINCATA GALVANIZED (*es./ex. Mod.: RV10-Z2)	Mod.(*) Cod.	10-Z1 01911101	20-Z1 01911101	30-Z1 01911102	40-Z1 01911102	50-Z1 01911103	60-Z1 01911103	70-Z1 01911104	80-Z1 01911104	90-Z1 01911105	100-Z1 01911105	90P-Z1 01911106	100P-Z1 01911106	110P-Z1 01911107	120P-Z1 01911107	
RV-P1 PREVERNICIATA PRE-PAINTED (*es./ex. Mod.: RV10-P1)	Mod.(*) Cod.	10-P1 01911121	20-P1 01911121	30-P1 01911122	40-P1 01911122	50-P1 01911123	60-P1 01911123	70-P1 01911124	80-P1 01911124	90-P1 01911125	100-P1 01911125	90P-P1 01911126	100P-P1 01911126	110P-P1 01911127	120P-P1 01911127	
RV-P2 PREVERNICIATA PRE-PAINTED (*es./ex. Mod.: RV10-P2)	Mod.(*) Cod.	10-P2 01911131	20-P2 01911131	30-P2 01911132	40-P2 01911132	50-P2 01911133	60-P2 01911133	70-P2 01911134	80-P2 01911134	90-P2 01911135	100-P2 01911135	90P-P2 01911136	100P-P2 01911136	110P-P2 01911137	120P-P2 01911137	
RV-K1 DOPPIO PANNELLO DOUBLE PANEL (*es./ex. Mod.: RV10-K1)	Mod.(*) Cod.	10-K1 01911141	20-K1 01911141	30-K1 01911142	40-K1 01911142	50-K1 01911143	60-K1 01911143	70-K1 01911144	80-K1 01911144	90-K1 01911145	100-K1 01911145	90P-K1 01911146	100P-K1 01911146	110P-K1 01911147	120P-K1 01911147	
RV-K2 DOPPIO PANNELLO DOUBLE PANEL (*es./ex. Mod.: RV10-K2)	Mod.(*) Cod.	10-K2 01911151	20-K2 01911151	30-K2 01911152	40-K2 01911152	50-K2 01911153	60-K2 01911153	70-K2 01911154	80-K2 01911154	90-K2 01911155	100-K2 01911155	90P-K2 01911156	100P-K2 01911156	110P-K2 01911157	120P-K2 01911157	

Dati tecnici riferiti alle seguenti condizioni: Unità Standard - Pressione atmosferica 1013 mbar - Alimentazione elettrica 230Vac/1Ph/50Hz
(1) Portata aria e Press. statica: Valori nominali rilevati con cassone rif. norme AMCA210-74 fig.12 e condotto + diaframma rif. norme CNR-UNI10023
(2) Livelli sonori: Pressione sonora in campo libero, distanza 2 m. Valori calcolati da potenza sonora rilevata in camera insonorizzata rif. norme ISO 3741 - ISO 3743
(3) Dati elettrici: Valori rilevati con Wattmetro Jokogawa W1110 (Valore max. nominale, di tariga motore = valore di riferimento per progettazione impianto elettrico)

Technical data refer to the following conditions: Standard unit - Atmospheric pressure 1013 mbar - Power supply 230Vac/1Ph/50Hz
(1) Air flow and Static pressure: Nominal data measured with casing ref. AMCA210-74 fig.12 standards and plenum + diaphragm ref. CNR-UNI10023 standards
(2) Sound Levels: Free field sound pressure, 2 m distance. Data calculated based on sound power measured in reverberation room ref. ISO 3741 - ISO 3743 standards
(3) Electrical data: Data measured with Wattmeter Jokogawa W1110 (Max value, nominal, of motor label = reference value for the electrical system design)

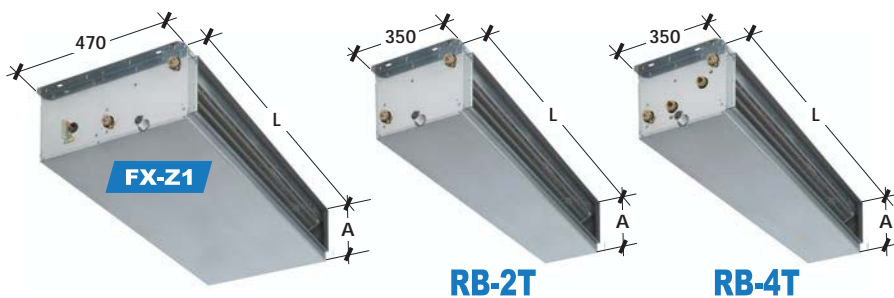

Compatibilità - Compatibility		FX-FXE		130	230	330	430	530	630	730	830	930	1030	930P	1030P	1130P	1230P
		131	231	331	431	531	631	731	831	931	1031	931P	1031P	1131P	1231P		
Versioni - Versions: Z - P	L x A	mm		L=400 x A=215		L=600 x A=215		L=800 x A=215		L=1.000 x A=215		L=1.200 x A=215		L=1.200 x A=215		L=1.400 x A=215	
Versioni - Versions: K	L x A	mm		L=440 x A=255		L=640 x A=255		L=840 x A=255		L=1.040 x A=255		L=1.240 x A=255		L=1.240 x A=255		L=1.440 x A=255	
RB-2T (*) Sezione batteria 2 Tubi - Comprende: 1 batteria caldo/freddo + bacinella condensa ; Solo per installazione orizzontale 2-pipe coil section - Includes: 1 heating/cooling coil + drain pan ; Only for horizontal installation																	
Potenz. Frigorifera	Totale - Total (1)	W		1.500	2.000	2.530	3.020	3.750	4.250	5.520	6.420	7.530	9.020	8.140	9.820	9.600	10.710
Cooling capacity	Sensibile - Sensible (1)	W		1.290	1.620	2.070	2.310	2.870	3.230	4.330	4.800	5.670	6.620	6.200	7.300	7.640	8.360
Potenzialità Termica - Heating capacity (2)	W		3.740	4.910	5.980	6.710	8.160	9.440	12.000	13.300	15.500	18.100	16.830	19.790	21.100	23.200	
Portata acqua	Raffred. - Cooling	l/h		258	344	436	520	645	731	950	1.105	1.296	1.552	1.401	1.690	1.652	1.843
Water flow	Riscald. - Heating	l/h		322	423	515	578	702	812	1.032	1.144	1.333	1.557	1.448	1.702	1.815	1.996
Perdite di carico acqua	Raffred. - Cooling	kPa		13,1	16,3	18,5	20,8	22,6	24,1	24,5	27,1	28,8	29,2	33,7	34,6	31,0	33,4
Water pressure drops	Riscald. - Heating	kPa		15,9	19,2	20,1	20,0	20,9	23,2	22,6	22,7	23,8	22,9	28,0	27,4	29,2	30,6
Batteria caldo/freddo	Ranghi - Rows	No.		3R		3R		3R		3R		3R		3R		3R	
Heating/cooling coil	Attacchi-Connections	DN(*)		1/2" F		1/2" F		1/2" F		1/2" F		1/2" F		1/2" F		1/2" F	
Portata aria di rif. - Air flow of reference (3)	m³/h		370	400	500	550	670	720	1.000	1.050	1.280	1.310	1.450	1.500	1.910	1.940	
Perdita di carico aria - Air pressure drop (4)	Pa		18	28	16	18	15	20	20	22	23	24	30	31	32	34	
RB-Z (2T)	ZINCATA GALVANIZED	Mod.(*)		130-Z1	230-Z1	330-Z1	430-Z1	530-Z1	630-Z1	730-Z1	830-Z1	930-Z1	1030-Z1	930P-Z1	1030P-Z1	1130P-Z1	1230P-Z1
		Cod.		01911161	01911162	01911163	01911164	01911165	01911166	01911167	01911168	01911169	01911170	01911169	01911170	01911171	01911172
		(*)es./ex. Mod.: RB130-Z1															
RB-P (2T)	PREVERNICIATA PRE-PAINTED	Mod.(*)		130-P1	230-P1	330-P1	430-P1	530-P1	630-P1	730-P1	830-P1	930-P1	1030-P1	930P-P1	1030P-P1	1130P-P1	1230P-P1
		Cod.		01911181	01911182	01911183	01911184	01911185	01911186	01911187	01911188	01911189	01911190	01911189	01911190	01911191	01911192
		(*)es./ex. Mod.: RB130-P1															
RB-K (2T)	DOPPIO PANNELLO DOUBLE PANEL	Mod.(*)		130-K1	230-K1	330-K1	430-K1	530-K1	630-K1	730-K1	830-K1	930-K1	1030-K1	930P-K1	1030P-K1	1130P-K1	1230P-K1
		Cod.		01911201	01911202	01911203	01911204	01911205	01911206	01911207	01911208	01911209	01911210	01911209	01911210	01911211	01911212
		(*)es./ex. Mod.: RB130-K1															
RB-4T (*) Sezione batteria 4 Tubi - Comprende: 1 batteria freddo + 1 batteria caldo + bacinella condensa ; Solo per installazione orizzontale 4-pipe coil section - Includes: 1 cooling coil + 1 heating coil + drain pan ; Only for horizontal installation																	
Potenz. Frigorifera	Totale - Total (1)	W		1.450	1.940	2.470	2.920	3.650	4.110	5.390	6.230	7.350	8.810	7.970	9.620	9.420	10.510
Cooling capacity	Sensibile - Sensible (1)	W		1.240	1.570	2.020	2.220	2.780	3.110	4.210	4.640	5.520	6.440	6.050	7.130	7.470	8.180
Potenzialità Termica - Heating capacity (2)	W		1.880	1.980	3.180	3.350	4.380	4.550	6.290	6.460	7.990	8.110	8.700	8.900	11.090	11.200	
Portata acqua	Raffred. - Cooling	l/h		250	334	425	503	628	707	928	1.072	1.265	1.516	1.371	1.655	1.621	1.808
Water flow	Riscald. - Heating	l/h		162	171	274	289	377	392	541	556	688	698	749	766	954	964
Perdite di carico acqua	Raffred. - Cooling	kPa		12,3	15,4	17,6	19,5	21,4	22,5	23,4	25,5	27,4	27,9	32,2	33,2	29,8	32,1
Water pressure drops	Riscald. - Heating	kPa		7,3	8,1	11,7	13,0	21,3	23,0	41,1	43,4	37,8	38,9	44,7	46,8	48,4	49,4
Batteria freddo	Ranghi - Rows	No.		3R		3R		3R		3R		3R		3R		3R	
Cooling coil	Attacchi-Connections	DN(*)		1/2" F		1/2" F		1/2" F		1/2" F		1/2" F		1/2" F		1/2" F	
Batteria caldo	Ranghi - Rows	No.		1R		1R		1R		1R		1R		1R		1R	
Heating coil	Attacchi-Connections	DN(*)		1/2" F		1/2" F		1/2" F		1/2" F		1/2" F		1/2" F		1/2" F	
Portata aria di rif. - Air flow of reference (3)	m³/h		350	380	480	520	640	680	960	1.000	1.230	1.260	1.400	1.450	1.850	1.880	
Perdita di carico aria - Air pressure drop (4)	Pa		30	38	22	26	22	28	26	28	30	31	42	42	37	39	
RB-Z (4T)	ZINCATA GALVANIZED	Mod.(*)		131-Z1	231-Z1	331-Z1	431-Z1	531-Z1	631-Z1	731-Z1	831-Z1	931-Z1	1031-Z1	931P-Z1	1031P-Z1	1131P-Z1	1231P-Z1
		Cod.		01911221	01911222	01911223	01911224	01911225	01911226	01911227	01911228	01911229	01911230	01911229	01911230	01911231	01911232
		(*)es./ex. Mod.: RB131-Z1															
RB-P (4T)	PREVERNICIATA PRE-PAINTED	Mod.(*)		131-P1	231-P1	331-P1	431-P1	531-P1	631-P1	731-P1	831-P1	931-P1	1031-P1	931P-P1	1031P-P1	1131P-P1	1231P-P1
		Cod.		01911241	01911242	01911243	01911244	01911245	01911246	01911247	01911248	01911249	01911250	01911249	01911250	01911251	01911252
		(*)es./ex. Mod.: RB131-P1															
RB-K (4T)	DOPPIO PANNELLO DOUBLE PANEL	Mod.(*)		131-K1	231-K1	331-K1	431-K1	531-K1	631-K1	731-K1	831-K1	931-K1	1031-K1	931P-K1	1031P-K1	1131P-K1	1231P-K1
		Cod.		01911261	01911262	01911263	01911264	01911265	01911266	01911267	01911268	01911269	01911270	01911269	01911270	01911271	01911272
		(*)es./ex. Mod.: RB131-K1															

DN(*) = Diametro nominale ; F = Attacchi idraulici batteria Gas femmina
 Dati tecnici riferiti alle seguenti condizioni: Unità Standard - Pressione atmosferica 1013 mbar
 (1) Raffreddamento: Temperatura aria 27°C db, 19°C Cba - Temperatura acqua ingresso/uscita 7/12°C - Portata aria di riferimento indicata (3)
 (2) Riscaldamento: Temperatura aria 20°C - Temperatura acqua ingresso/uscita 70/60°C - Portata aria di riferimento indicata (3)
 (3) Rete Frigorifera e Termiche: Valori calcolati da SW e dati rilevati in camera calorimetrica rif. norme UNI 7940 parte 1-2 - UNI-EN 1397/2001
 (4) Perdite di carico aria (Pa): riferite alla portata aria nominale indicata (3), con batteria secca
 Per condizioni di funzionamento diverse da quelle nominali (diverse portate aria e/o temperature), vedi tabelle coefficienti a margine delle tabelle "Dati tecnici Nominali"

▪ SB-2T ; SB-4T : A richiesta accessorio analogo idoneo per installazione verticale.

DN(*) = Nominal diameter ; F = Female gas water coil connections
 Technical data refer to the following conditions: Standard Unit - Atmospheric pressure 1013 mbar
 (1) Cooling: Air temperature: 27°C db, 19°C Cba - Entering/leaving water temperature 7/12°C - Air flow of reference shoed (3)
 (2) Heating: Air temperature: 20°C - Entering/leaving water temperature 70/60°C - Air flow of reference shoed (3)
 (3) Cooling and Heating capacities: Data calculated by SW and measurements made in calorimetric room ref. UNI 7940 part 1-2 - UNI-EN 1397/2001 standards.
 (4) Air pressure drops (Pa): referred to the showed nominal air flow (3), with dry coil.
 For different working conditions from the nominal ones (different air flow and/or temperatures), refer to the coefficients on the tables of "Nominal Technical data".

▪ SB-2T ; SB-4T : On request similar accessory suitable for vertical installation.

(*) Sezione batteria idonea per realizzare l'unità a sezioni separate (sezione ventilante + sezione batteria) accoppiabili come separate (prima ventilatore e poi batteria, o viceversa).

(*) Coil section suitable to make the unit in separate sections (fan section + coil section) assembled at the client convenience (first the fan-section and then the coil section, or vice-versa).

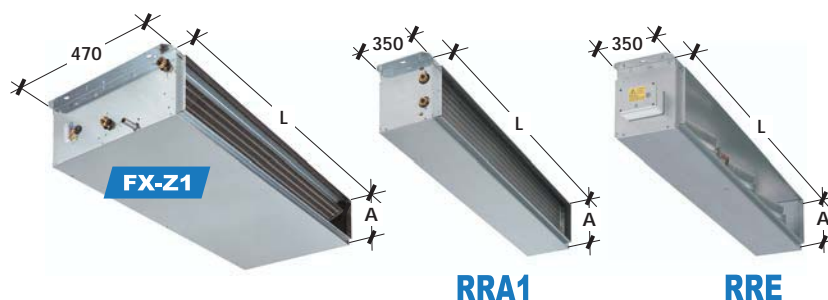

Compatibilità - Compatibility		FX-FXE	100/200	300/400	500/600	700/800	900/1000/P	1100/1200/P
Versioni - Versions: Z - P	L x A	mm	L=400 x A=215	L=600 x A=215	L=800 x A=215	L=1.000 x A=215	L=1.200 x A=215	L=1.400 x A=215
Versioni - Versions: K	L x A	mm	L=440 x A=255	L=640 x A=255	L=840 x A=255	L=1.040 x A=255	L=1.240 x A=255	L=1.440 x A=255
1 R Sezione riscaldamento aggiuntiva con batteria ad acqua 1 rango (Per realizzare impianto 4 tubi, partendo da una unità a 2 tubi) Additional Heating section with 1 row water coil (To realise 4-pipe system, from 2-pipe system unit)								
Potenzialità Termica - Heating capacity	(1) W		1.980	3.350	4.550	6.460	8.900	11.200
Portata acqua - Water flow	l/h		171	289	392	556	766	964
P.d.c. acqua - Water pressure drops	kPa		8,1	13,0	23,0	43,4	46,8	49,4
Batteria caldo	Ranghi - Rows	No.	1R	1R	1R	1R	1R	1R
Heating coil	Attacchi - Connections	φ (*)	1/2" F	1/2" F	1/2" F	1/2" F	1/2" F	1/2" F
Portata aria di rif. - Air flow of reference (2)	m³/h		380	520	680	1000	1450	1880
Perdita di carico aria - Air pressure drop (3)	Pa		16	<10	<10	<10	15	<10
RRA1-Z	ZINCATA GALVANIZED	Compatibilità/y FX-Z1/Z2/Z21/Z22	Mod. Cod. RRA1-Z10 01911281	RRA1-Z30 01911282	RRA1-Z50 01911283	RRA1-Z70 01911284	RRA1-Z90 01911285	RRA1-Z110 01911286
RRA1-P	PREVERNICIATA PRE-PAINTED	Compatibilità/y FX-P1/P2/P21/P22	Mod. Cod. RRA1-P10 01911291	RRA1-P30 01911292	RRA1-P50 01911293	RRA1-P70 01911294	RRA1-P90 01911295	RRA1-P110 01911296
RRA1-K	DOPPIO PANNELLO DOUBLE PANEL	Compatibilità/y FX-K1/K2/K21/K22	Mod. Cod. RRA1-K10 01911301	RRA1-K30 01911302	RRA1-K50 01911303	RRA1-K70 01911304	RRA1-K90 01911305	RRA1-K110 01911306
230V Sezione riscaldamento con resistenze elettriche 230Vac + Termostato di sicurezza "TS" (senza Relay di potenza) : Monostadio Heating section with electrical heaters 230Vac + Safety thermostat "TS" (without Power relay) : Single-stage								
Potenzialità Termica - Heating capacity	W		2.000 W	3.000 W	4.000 W	6.000 W	6.000 W	6.000 W
Ass. El. Res. elettriche - El. heaters current input	(4)		2.000W - 8,70A	3.000W - 13,05A	4.000W - 17,40A	6.000W - 26,09A	6.000W - 26,09A	6.000W - 26,09A
Mod. resistenze elettr. - Electrical heaters mod.	Mod.		2R700B1000	2R1000B1500	2R1500B2000	2R2000B3000	2R2000B3000	2R2000B3000
Alimentazione elettrica - Power supply 230Vac-1Ph-50Hz (resistenza elettrica 230Vac monofase - Electrical heater 230Vac monophase)								
ΔT Aria uscita-ingresso - Air supply-intake ΔT	(5) °C		33	36	36	36	28	19
Portata aria di rif. - Air flow of reference (2)	m³/h		370	500	670	1.000	1.280	1.910
Perdita di carico aria - Air pressure drop (3)	Pa		6	<5	<5	<5	5	7
RRE-Z	ZINCATA GALVANIZED	Compatibilità/y FX-Z1/Z2/Z21/Z22	Mod. Cod. RRE-Z10(2/230) 01911311	RRE-Z30(3/230) 01911312	RRE-Z50(4/230) 01911313	RRE-Z70(6/230) 01911314	RRE-Z90(6/230) 01911315	RRE-Z110(6/230) 01911316
RRE-P	PREVERNICIATA PRE-PAINTED	Compatibilità/y FX-P1/P2/P21/P22	Mod. Cod. RRE-P10(2/230) 01911321	RRE-P30(3/230) 01911322	RRE-P50(4/230) 01911323	RRE-P70(6/230) 01911324	RRE-P90(6/230) 01911325	RRE-P110(6/230) 01911326
RRE-K	DOPPIO PANNELLO DOUBLE PANEL	Compatibilità/y FX-K1/K2/K21/K22	Mod. Cod. RRE-K10(2/230) 01911331	RRE-K30(3/230) 01911332	RRE-K50(4/230) 01911333	RRE-K70(6/230) 01911334	RRE-K90(6/230) 01911335	RRE-K110(6/230) 01911336
400V Sezione riscaldamento con resistenze elettriche 400Vac + Termostato di sicurezza "TS" (senza Relay di potenza) : Monostadio Heating section with electrical heaters 400Vac + Safety thermostat "TS" (without Power relay) : Single-stage								
Potenzialità Termica - Heating capacity	W		2.100 W	3.000 W	4.500 W	6.000 W	6.000 W	6.000 W
Ass. El. Res. elettriche - El. heaters current input	(4)		3x 700W - 3,05 A	3x 1.000W - 4,35A	3x 1.500W - 6,53A	3x 2.000W - 8,70A	3x 2.000W - 8,70A	3x 2.000W - 8,70A
Mod. resistenze elettr. - Electrical heaters mod.	Mod.		3R700B1000	3R1000B1500	3R1500B2000	3R2000B3000	3R2000B3000	3R2000B3000
Alimentazione elettrica - Power supply 400Vac-3Ph+N-50Hz (resistenza elettrica 400Vac trifase - Electrical heater 400Vac three-phase)								
ΔT Aria uscita-ingresso - Air supply-intake ΔT	(5) °C		34	36	41	36	28	19
Portata aria di rif. - Air flow of reference (2)	m³/h		370	500	670	1.000	1.280	1.910
Perdita di carico aria - Air pressure drop (3)	Pa		6	<5	<5	<5	5	7
RRE-Z	ZINCATA GALVANIZED	Compatibilità/y FX-Z1/Z2/Z21/Z22	Mod. Cod. RRE-Z10(2,1/400) 01911341	RRE-Z30(3/400) 01911342	RRE-Z50(4,5/400) 01911343	RRE-Z70(6/400) 01911344	RRE-Z90(6/400) 01911345	RRE-Z110(6/400) 01911346
RRE-P	PREVERNICIATA PRE-PAINTED	Compatibilità/y FX-P1/P2/P21/P22	Mod. Cod. RRE-P10(2,1/400) 01911351	RRE-P30(3/400) 01911352	RRE-P50(4,5/400) 01911353	RRE-P70(6/400) 01911354	RRE-P90(6/400) 01911355	RRE-P110(6/400) 01911356
RRE-K	DOPPIO PANNELLO DOUBLE PANEL	Compatibilità/y FX-K1/K2/K21/K22	Mod. Cod. RRE-K10(2,1/400) 01911361	RRE-K30(3/400) 01911362	RRE-K50(4,5/400) 01911363	RRE-K70(6/400) 01911364	RRE-K90(6/400) 01911365	RRE-K110(6/400) 01911366

DN(*) = Diametro nominale ; F = Attacchi idraulici batteria Gas femmina

Data tecnici riferiti alle seguenti condizioni: Unità Standard - Pressione atmosferica 1013 mbar.
 (1) Riscaldamento: Temperatura aria 20°C - Temperatura acqua ingresso/uscita 70/60°C - Portata aria di riferimento indicata (2).
 (2) Rese Termiche: Valori calcolati da SW e dati rilevati in camera calorimetrica rif. norme UNI 7940 parte 1°-2°, UNI-EN 1397/2001.
 (3) Perdite di carico aria (Pa): riferite alla portata aria nominale indicata (2), con batteria secca.
 Per condizioni di funzionamento diverse da quelle nominali (diverse portate aria e/o temperature), vedi tabelle coefficienti a margine delle tabelle "Dati tecnici Nominali".
 (4) Dati elettrici: Valori rilevati con Wattmetro Jokogawa WI 110.
 (5) DT nominale resistenza: DT riferito al 50% di Qa-n. Riferito alle più probabili condizioni di funzionamento dell'unità (Qa con velocità-max ed ESP-0Pa).

DN(*) = Nominal diameter ; F = Female gas water coil connections

Technical data refer to the following conditions: Standard unit - Atmospheric pressure 1013 mbar.
 (1) Heating: Air temperature: 20°C - Entering/leaving water temperature 70/60°C - Air flow of reference speed (2).
 (2) Heating capacities: Data calculated by SW and measurements made in calorimetric room ref. UNI 7940 part 1°-2°, UNI-EN 1397/2001 standards.
 (3) Air pressure drops (Pa): referred to the showed nominal air flow (2), with dry coil.
 For different working conditions from the nominal ones (different air flow and/or temperatures), refer to the coefficients on the tables of "Nominal Technical data".
 (4) Electrical data: Measurements with Wattmeter Jokogawa WI 110.
 (5) Nominal el. heaters DT: DT referred to 50% of Qa-n. Refer to the most probable working conditions of the unit (Qa with speed-max and ESP-0Pa).

NOTA: A richiesta sezione riscaldamento elettrica "RRE" con:

- qualsiasi potenza (sia con alimentazione elettrica 230V, sia con 400V)
- qualsiasi numero di stadi di potenza (monostadio, bistadio, 3-4-ecc.)

NOTE: On request "RRE" heating section with electrical heaters with:

- any wished power (available with power supply 230V or 400V either)
- any wished power stages (single, double, 3-4-etc.)

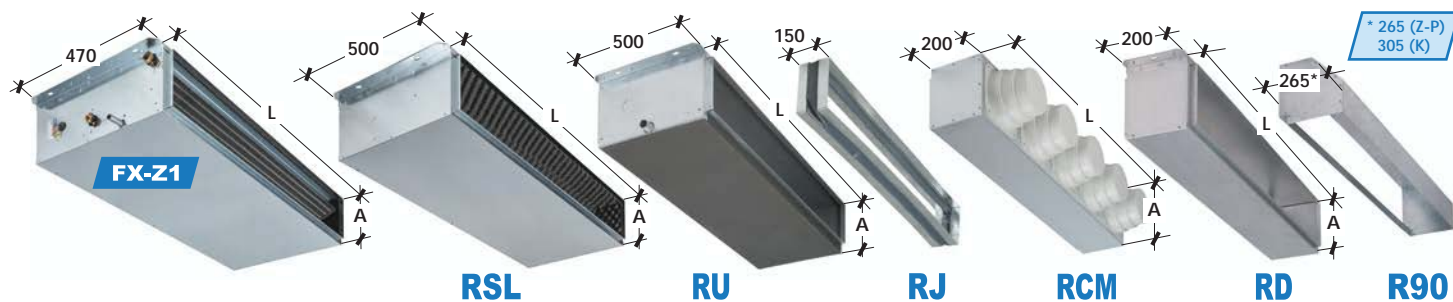

Compatibilità - Compatibility		FX-FXE	100/200	300/400	500/600	700/800	900/1000/P	1100/1200/P
Versioni - Versions: Z - P	L x A	mm	L=400 x A=215	L=600 x A=215	L=800 x A=215	L=1.000 x A=215	L=1.200 x A=215	L=1.400 x A=215
Versioni - Versions: K	L x A	mm	L=440 x A=255	L=640 x A=255	L=840 x A=255	L=1.040 x A=255	L=1.240 x A=255	L=1.440 x A=255

**Sezione dritta (= sezione vuota) ; idonea per entrambe le bocche di aspirazione/mandata aria
Straight section (= empty section) ; suitable for both air intake/supply outlets**

RD-Z	ZINCATA GALVANIZED	Compatibilità/y FX-Z1/Z2/Z21/Z22	Mod. Cod.	RD-Z10 01911371	RD-Z30 01911372	RD-Z50 01911373	RD-Z70 01911374	RD-Z90 01911375	RD-Z110 01911376
RD-P	PREVERNICIATA PRE-PAINTED	Compatibilità/y FX-P1/P2/P21/P22	Mod. Cod.	RD-P10 01911381	RD-P30 01911382	RD-P50 01911383	RD-P70 01911384	RD-P90 01911385	RD-P110 01911386
RD-K	DOPPIO PANNELLO DOUBLE PANEL	Compatibilità/y FX-K1/K2/K21/K22	Mod. Cod.	RD-K10 01911391	RD-K30 01911392	RD-K50 01911393	RD-K70 01911394	RD-K90 01911395	RD-K110 01911396

Sezione a 90° - 90° section

R90-Z	ZINCATA GALVANIZED	Compatibilità/y FX-Z1/Z2/Z21/Z22	Mod.(1) Cod.	R90-Z10 01911401	R90-Z30 01911402	R90-Z50 01911403	R90-Z70 01911404	R90-Z90 01911405	R90-Z110 01911406
R90-P	PREVERNICIATA PRE-PAINTED	Compatibilità/y FX-P1/P2/P21/P22	Mod.(1) Cod.	R90-P10 01911411	R90-P30 01911412	R90-P50 01911413	R90-P70 01911414	R90-P90 01911415	R90-P110 01911416
R90-K	DOPPIO PANNELLO DOUBLE PANEL	Compatibilità/y FX-K1/K2/K21/K22	Mod.(1) Cod.	R90-K10 01911421	R90-K30 01911422	R90-K50 01911423	R90-K70 01911424	R90-K90 01911425	R90-K110 01911426

**Sezione con bacinella e predisposizione per inserimento umidificazione a vapore (umidificatore non fornito) ; idonea per entrambe le bocche di aspirazione/mandata aria
Section with drain pan, suitable for steam humidifying treatment (humidifier not provided) ; suitable for both air intake/supply outlets**

RU-Z	ZINCATA GALVANIZED	Compatibilità/y FX-Z1; FX-Z2	Mod. Cod.	RU-Z10 01911431	RU-Z30 01911432	RU-Z50 01911433	RU-Z70 01911434	RU-Z90 01911435	RU-Z110 01911436
RU-P	PREVERNICIATA PRE-PAINTED	Compatibilità/y FX-P1; FX-P2	Mod. Cod.	RU-P10 01911441	RU-P30 01911442	RU-P50 01911443	RU-P70 01911444	RU-P90 01911445	RU-P110 01911446
RU-K	DOPPIO PANNELLO DOUBLE PANEL	Compatibilità/y FX-K1; FX-K2	Mod. Cod.	RU-K10 01911451	RU-K30 01911452	RU-K50 01911453	RU-K70 01911454	RU-K90 01911455	RU-K110 01911456

Giunto antivibrante (semplice, senza flange canale) - Anti-vibration junction (simple, without duct flanges)

RJ-Z	ZINCATA GALVANIZED	Compatibilità/y FX-Z1/Z2/Z21/Z22 FX-P1/P2/P21/P22	Mod.(1) Cod.	RJ-Z10-A 01911461	RJ-Z30-A 01911462	RJ-Z50-A 01911463	RJ-Z70-A 01911464	RJ-Z90-A 01911465	RJ-Z110-A 01911466
RJ-K	ZINCATA GALVANIZED	Compatibilità/y FX-K1/K2/K21/K22	Mod.(1) Cod.	RJ-K10-A 01911471	RJ-K30-A 01911472	RJ-K50-A 01911473	RJ-K70-A 01911474	RJ-K90-A 01911475	RJ-K110-A 01911476

**Sezione in lamiera con attacchi circolari "φ" di diametro variabile in materiale plastico - Internamente coibentato
Steel section with spigots "φ" with variable diameter made of plastic material - Internal insulation**

Attacchi circolari - Spigots		No. x φ 200/180/160 mm	1 x φ	2 x φ	2 x φ	3 x φ	4 x φ	4 x φ	
Perdita di carico aria - Air pressure drop		Pa (2)	8	7	7	10	11	18	
RCM-Z	ZINCATA GALVANIZED	Compatibilità/y FX-Z1/Z2/Z21/Z22	Mod.(1) Cod.	RCM-Z10-A 01911481	RCM-Z30-A 01911482	RCM-Z50-A 01911483	RCM-Z70-A 01911484	RCM-Z90-A 01911485	RCM-Z110-A 01911486
RCM-P	PREVERNICIATA PRE-PAINTED	Compatibilità/y FX-P1/P2/P21/P22	Mod.(1) Cod.	RCM-P10-A 01911491	RCM-P30-A 01911492	RCM-P50-A 01911493	RCM-P70-A 01911494	RCM-P90-A 01911495	RCM-P110-A 01911496
RCM-K	DOPPIO PANNELLO DOUBLE PANEL	Compatibilità/y FX-K1/K2/K21/K22	Mod.(1) Cod.	RCM-K10-A 01911501	RCM-K30-A 01911502	RCM-K50-A 01911503	RCM-K70-A 01911504	RCM-K90-A 01911505	RCM-K110-A 01911506

**Sezione silenziatore a labirinto ; idoneo per entrambe le bocche di aspirazione/mandata aria
Labyrinth noise level attenuator section ; suitable for both air intake/supply outlets**

Attenuazione - Attenuation		dB(A)	6 dB(A)	6 dB(A)	7 dB(A)	7 dB(A)	7 dB(A)	8 dB(A)	
Perdita di carico aria - Air pressure drop		Pa (2)	11	9	9	13	14	24	
RSL-Z	ZINCATA GALVANIZED	Compatibilità/y FX-Z1/Z2/Z21/Z22	Mod. Cod.	RSL-Z10 01911511	RSL-Z30 01911512	RSL-Z50 01911513	RSL-Z70 01911514	RSL-Z90 01911515	RSL-Z110 01911516
RSL-P	PREVERNICIATA PRE-PAINTED	Compatibilità/y FX-P1/P2/P21/P22	Mod. Cod.	RSL-P10 01911521	RSL-P30 01911522	RSL-P50 01911523	RSL-P70 01911524	RSL-P90 01911525	RSL-P110 01911526
RSL-K	DOPPIO PANNELLO DOUBLE PANEL	Compatibilità/y FX-K1/K2/K21/K22	Mod. Cod.	RSL-K10 01911531	RSL-K30 01911532	RSL-K50 01911533	RSL-K70 01911534	RSL-K90 01911535	RSL-K110 01911536

(1) Mod.: "A" finale = idoneo per bocca aspirazione; "M" finale = idoneo per bocca mandata

(1) Mod.: "A" final = suitable for air intake suction - "M" final = suitable for air supply outlet

(2) Perdite di carico aria (Pa) rif. alla portata aria nominale max dell'unità 2-Tubi più piccola (vedi tab. "Dati Tecnici Nominali"). Valore <10Pa per gli accessori dove non indicata.

(2) Air pressure drops (Pa) referred to nominal air flow max of the smaller 2-Pipe unit (see "Nominal Technical Data" table). Value <10Pa for accessories where not indicated.



ENP

Esecuzione NO pretranci
NO pre-cut execution

EXE

Esecuzione x esterno
Execution x external

VB2.304

Bacinella: inox AISI 304
Drain pan: AISI 304 stainless steel

RAL9007

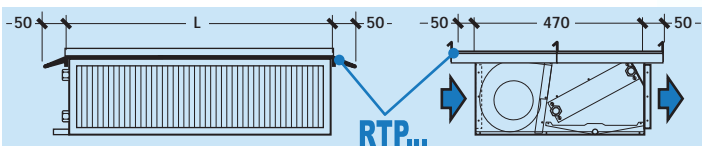
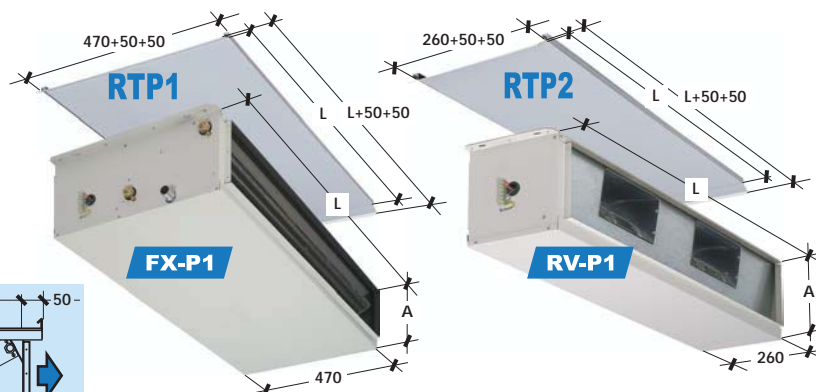
Cassa portante: grigio RAL9007
Main casing: grey RAL9007

Compatibilità - Compatibility	FX-FXE	100/200	300/400	500/600	700/800	900/1000/P	1100/1200/P
Versioni - Versions: Z - P	L x A mm	L=400 x A=215	L=600 x A=215	L=800 x A=215	L=1.000 x A=215	L=1.200 x A=215	L=1.400 x A=215
Versioni - Versions: K	L x A mm	L=440 x A=255	L=640 x A=255	L=840 x A=255	L=1.040 x A=255	L=1.240 x A=255	L=1.440 x A=255

ESECUZIONI SPECIALI - SPECIAL EXECUTIONS

(1) Esecuzione unità per installazione all'esterno - Execution of the unit for outdoor installation

EXE	Compatibilità/y: Unità-Unit "FX-Z/P/K" Cassonetti-Boxes "RV-Z/P/K"	Mod. Cod.	EXE xFX100-200 01911541	EXE xFX300-400 01911542	EXE xFX500-600 01911543	EXE xFX700-800 01911544	EXE xFX900-1000 01911545	EXE xFX1100-1200 01911546
-----	---	-----------	----------------------------	----------------------------	----------------------------	----------------------------	-----------------------------	------------------------------

(2) Esecuzione NO pretranci - NO pre-cuts execution

ENP	Compatibilità/y: Unità-Unit "FX-Z/P/K" Cassonetti-Boxes "RV-Z/P/K"	Mod. Cod.	ENP xFX100-200 01911551	ENP xFX300-400 01911552	ENP xFX500-600 01911553	ENP xFX700-800 01911554	ENP xFX900-1000 01911555	ENP xFX1100-1200 01911556
-----	---	-----------	----------------------------	----------------------------	----------------------------	----------------------------	-----------------------------	------------------------------

(3) Esecuzione cassa copertura in lamiera preverniciata grigio RAL9007 (in alternativa allo standard bianco RAL9002) - Solo per versioni "P" - "K"
Main casing execution made of pre-painted steel grey RAL9007 (as alternative to standard white RAL9002) - Only for "P" - "K" versions

RAL9007	Compatibilità/y: Unità-Unit "FX-P/K" Cassonetti-Boxes "RV-P/K"	Mod. Cod.	RAL9007 xFX100-200 01911561	RAL9007 xFX300-400 01911562	RAL9007 xFX500-600 01911563	RAL9007 xFX700-800 01911564	RAL9007 xFX900-1000 01911565	RAL9007 xFX1100-1200 01911566
---------	---	-----------	--------------------------------	--------------------------------	--------------------------------	--------------------------------	---------------------------------	----------------------------------

VARIANTE: Bacinella condensa principale in acciaio inox AISI304 + scarico D.20mm in AISI304 (in alternativa alla bacinella standard in lamiera zincata)
VARIANT: Stainless steel AISI304 main drain pan + drain pipe D.20mm AISI304 (as alternative to standard galvanized steel drain pan)

VB2.304	Compatibilità/y: FX-Z1/Z2/P1/P2/K1/K2 (Horizontal)	Mod. Cod.	VB2.304 xFX100-200 01911571	VB2.304 xFX300-400 01911572	VB2.304 xFX500-600 01911573	VB2.304 xFX700-800 01911574	VB2.304 xFX900-1000 01911575	VB2.304 xFX1100-1200 01911576
---------	--	-----------	--------------------------------	--------------------------------	--------------------------------	--------------------------------	---------------------------------	----------------------------------

(4) TETTUCCI PARAPIOGGIA - RAIN PROTECTION COVERS

Solo per unità orizzontali. Obbligatorio aggiungere accessorio "EXE"
Only for horizontal units. Required to add accessory "EXE"Prezzo al metro lineare: calcolare la lunghezza del tetto necessario (in funzione delle sezioni richieste) e moltiplicare per il prezzo unitario.
Price per meter: calculate the needed top length (depending on the requested sections) and multiply by unit price.

RTP-Z	ZINCATA GALVANIZED	Compatibilità/y: FX-Z + Accessori/es	Mod. Cod.	RTP-Z10 01911581	RTP-Z30 01911582	RTP-Z50 01911583	RTP-Z70 01911584	RTP-Z90 01911585	RTP-Z110 01911586
RTP-P	PREVERNICIATA PRE-PAINTED	Compatibilità/y: FX-P + Accessori/es	Mod. Cod.	RTP-P10 01911591	RTP-P30 01911592	RTP-P50 01911593	RTP-P70 01911594	RTP-P90 01911595	RTP-P110 01911596
RTP-K	PREVERNICIATA PRE-PAINTED	Compatibilità/y: FX-K + Accessori/es	Mod. Cod.	RTP-K10 01911601	RTP-K30 01911602	RTP-K50 01911603	RTP-K70 01911604	RTP-K90 01911605	RTP-K110 01911606

Compatibilità: solo unità principale "FX" - Compatibility: only "FX" main unit

RTP1-Z	ZINCATA GALVANIZED	Compatibilità/y: FX-Z1; FX-Z2	Mod. Cod.	RTP1-Z10 01911611	RTP1-Z30 01911612	RTP1-Z50 01911613	RTP1-Z70 01911614	RTP1-Z90 01911615	RTP1-Z110 01911616
RTP1-P	PREVERNICIATA PRE-PAINTED	Compatibilità/y: FX-P1; FX-P2	Mod. Cod.	RTP1-P10 01911621	RTP1-P30 01911622	RTP1-P50 01911623	RTP1-P70 01911624	RTP1-P90 01911625	RTP1-P110 01911626
RTP1-K	PREVERNICIATA PRE-PAINTED	Compatibilità/y: FX-K1; FX-K2	Mod. Cod.	RTP1-K10 01911631	RTP1-K30 01911632	RTP1-K50 01911633	RTP1-K70 01911634	RTP1-K90 01911635	RTP1-K110 01911636

Compatibilità: solo cassonetto ventilante "RV" - Compatibility: only "RV" ventilation box

RTP2-Z	ZINCATA GALVANIZED	Compatibilità/y: RV-Z1; RV-Z2	Mod. Cod.	RTP2-Z10 01911641	RTP2-Z30 01911642	RTP2-Z50 01911643	RTP2-Z70 01911644	RTP2-Z90 01911645	RTP2-Z110 01911646
RTP2-P	PREVERNICIATA PRE-PAINTED	Compatibilità/y: RV-P1; RV-P2	Mod. Cod.	RTP2-P10 01911651	RTP2-P30 01911652	RTP2-P50 01911653	RTP2-P70 01911654	RTP2-P90 01911655	RTP2-P110 01911656
RTP2-K	PREVERNICIATA PRE-PAINTED	Compatibilità/y: RV-K1; RV-K2	Mod. Cod.	RTP2-K10 01911661	RTP2-K30 01911662	RTP2-K50 01911663	RTP2-K70 01911664	RTP2-K90 01911665	RTP2-K110 01911666

(1) La variante "EXE" (Esecuzione unità per installazione all'esterno) prevede:

- Unità fornita senza pretranci e senza fori inutilizzati + Siliconatura dei bordi dei pannelli superiori e siliconatura di eventuali fori non utilizzati + Viti superiori fissate con rondella in PVC a tenuta o protette con silicone + Accessorio MRS5 (morsettiera dentro scatola elettrica IP55).
- Nota1: si perde la reversibilità SX/DX (attacchi sinistra/destra) sul luogo di installazione.
- Nota2: oltre ad "EXE" è sempre consigliato aggiungere anche l'accessorio tettuccio parapiovvia.

(2) La variante "ENP" (Esecuzione NO pretranci, con estetica "pulita/gradevole") prevede:

- Unità fornita senza pretranci e senza fori inutilizzati (soluzione ideale quando l'unità rimane visibile).
- Nota: si perde la reversibilità SX/DX (attacchi sinistra/destra) sul luogo di installazione.

1-2-3: L'esecuzione speciale si intende estesa all'intera unità, comprensiva di tutti gli accessori come richiesto da ordine (ad es. se richiesta variante RAL9007, l'intera unità+accessori verranno forniti di colore grigio RAL9007).

(4) Il tettuccio parapiovvia viene fornito a seconda delle dimensioni in un solo pezzo o in più moduli accoppiati. Si consiglia una sporgenza di 50mm lato aspirazione e 50mm lato mandata, ma a seconda delle necessità può essere richiesta qualsiasi lunghezza e sporgenza.

(1) The "EXE" variant (Execution of the unit for outdoor installation) foresee:

- Unit supplied without knockouts and unused holes + Upper panels' edges and unused holes protected by silicon + Upper screws fixed with PVC sealing washers or silicon protected + MRS5 accessory (terminal board inside IP55 electrical box).
- Note1: unit will not be DX/SX (right/left water connections) on site reversible.
- Note2: further to "EXE" is recommended to add rain protection roof.

(2) The "ENP" variant (Execution NO pre-cuts, with pleasant aesthetic) foresee:

- Unit supplied without knockouts and unused holes (ideal solution for exposed unit).
- Note: unit will not be DX/SX (right/left water connections) on site reversible.

1-2-3: The special execution is referring to the complete unit, including all according to the order accessories (ex. in case of RAL9007 variant, all unit + accessories will be supplied in grey RAL9007 colour).

(4) The rain protection cover is provided in one or more coupled parts, depending on the size. We recommend an overhang of 50mm on the intake and 50mm on the supply side, and in any case according to the client needs any length/overhang can be provided.

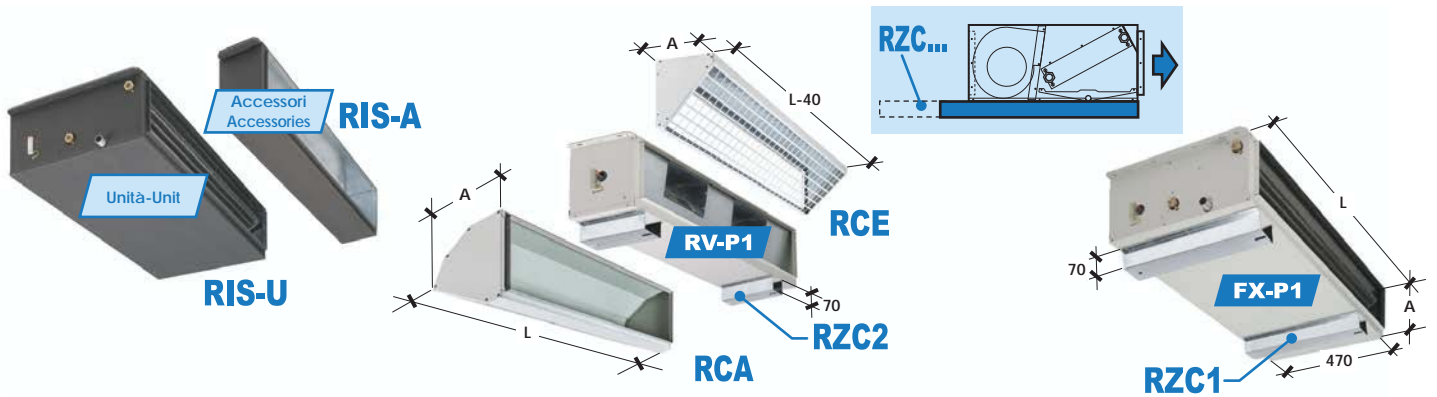

Compatibilità - Compatibility			FX-FXE	100/200	300/400	500/600	700/800	900/1000/P	1100/1200/P	
Versioni - Versions: Z - P			L x A	mm	L=400 x A=215	L=600 x A=215	L=800 x A=215	L=1.000 x A=215	L=1.200 x A=215	L=1.400 x A=215
Versioni - Versions: K			L x A	mm	L=440 x A=255	L=640 x A=255	L=840 x A=255	L=1.040 x A=255	L=1.240 x A=255	L=1.440 x A=255
Isolamento termo-acustico esterno addizionale (in Polietilene espanso a cellule chiuse, spessore 6mm - Attenuazione sonora 2 dB(A)) Additional external thermal-acoustic insulation (closed cells expanded Polyethylene 6mm thickness - Sound attenuation 2 dB(A))										
RIS-U	x Unità base x Basic Unit	FX-Z/P/K	Mod. Cod.	RIS-U10 01911671	RIS-U30 01911672	RIS-U50 01911673	RIS-U70 01911674	RIS-U90 01911675	RIS-U110 01911676	
RIS-A	x 1 Accessorio x 1 Accessory	es.-ex.: RV-Z/P/K	Mod. Cod.	RIS-A10 01911681	RIS-A30 01911682	RIS-A50 01911683	RIS-A70 01911684	RIS-A90 01911685	RIS-A110 01911686	
Cuffia aspirazione con rete antivolatile + filtro aria piano con grado filtrazione EU3 (EUROVENT 4/5) ; solo per bocca aspirazione aria (per installazione unità "FX" o "RV" all'esterno) Air intake casing with bird-proof grill + flat air filter with EU3 filtering level (EUROVENT 4/5) ; only for air intake outlet (for "FX" or "RV" unit external installation)										
P.d.c. aria (filtro pulito/sporcato) - Air press.drop (clean/dirty filter)			Pa(1)	7 - 17	6 - 13	6 - 13	8 - 19	9 - 22	15 - 35	
RCA-Z	ZINCATA GALVANIZED	Compatibilità/y FX-Z1; FX-Z21	Mod. Cod.	RCA-Z10 01911691	RCA-Z30 01911692	RCA-Z50 01911693	RCA-Z70 01911694	RCA-Z90 01911695	RCA-Z110 01911696	
RCA-P	PREVERNICIATA PRE-PAINTED	Compatibilità/y FX-P1; FX-P21	Mod. Cod.	RCA-P10 01911701	RCA-P30 01911702	RCA-P50 01911703	RCA-P70 01911704	RCA-P90 01911705	RCA-P110 01911706	
RCA-K	DOPPIO PANNELLO DOUBLE PANEL	Compatibilità/y FX-K1; FX-K21	Mod. Cod.	RCA-K10 01911711	RCA-K30 01911712	RCA-K50 01911713	RCA-K70 01911714	RCA-K90 01911715	RCA-K110 01911716	
Cuffia di espulsione con rete antivolatile (ad es. per installazione all'esterno della sola sezione ventilante "RV" utilizzata come cassonetto ventilante) ; solo per bocca mandata aria Outlet casing with bird-proof grill (ex. for external installation just of the "RV" ventilating section used like ventilating box) ; only for air supply outlet										
Perdita di carico aria - Air pressure drop			Pa (1)	< 10	< 10	< 10	< 10	< 10	< 10	
RCE-Z	ZINCATA GALVANIZED	Compatibilità/y FX-Z1/Z2/Z21/Z22	Mod. Cod.	RCE-Z10 01911721	RCE-Z30 01911722	RCE-Z50 01911723	RCE-Z70 01911724	RCE-Z90 01911725	RCE-Z110 01911726	
RCE-P	PREVERNICIATA PRE-PAINTED	Compatibilità/y FX-P1/P2/P21/P22	Mod. Cod.	RCE-P10 01911731	RCE-P30 01911732	RCE-P50 01911733	RCE-P70 01911734	RCE-P90 01911735	RCE-P110 01911736	
RCE-K	DOPPIO PANNELLO DOUBLE PANEL	Compatibilità/y FX-K1/K2/K21/K22	Mod. Cod.	RCE-K10 01911741	RCE-K30 01911742	RCE-K50 01911743	RCE-K70 01911744	RCE-K90 01911745	RCE-K110 01911746	
ZOCCOLI (PROFILATI) - FEET (ROLLED SECTION)				Per appoggio unità a terra; in lamiera zincata For Unit floor support; made of galvanized steel						
Prezzo al metro lineare: calcolare la lunghezza dello zoccolo necessario (in funzione delle sezioni richieste) e moltiplicare per il prezzo unitario. Price per meter: calculate the needed feet length (depending on the requested sections) and multiply by unit price.										
RZC-Z	ZINCATA GALVANIZED	Compatibilità/y FX-Z + Accessori/es FX-P + Accessori/es	Mod. Cod.	RZC-Z10 01911751	RZC-Z30 01911752	RZC-Z50 01911753	RZC-Z70 01911754	RZC-Z90 01911755	RZC-Z110 01911756	
RZC-K	ZINCATA GALVANIZED	Compatibilità/y FX-K + Accessori/es	Mod. Cod.	RZC-K10 01911761	RZC-K30 01911762	RZC-K50 01911763	RZC-K70 01911764	RZC-K90 01911765	RZC-K110 01911766	
Compatibilità: solo unità principale "FX" - Compatibility: only "FX" main unit										
RZC1-Z	ZINCATA GALVANIZED	Compatibilità/y FX-Z1; FX-P1	Mod. Cod.	RZC1-Z10 01911771	RZC1-Z30 01911772	RZC1-Z50 01911773	RZC1-Z70 01911774	RZC1-Z90 01911775	RZC1-Z110 01911776	
RZC1-K	ZINCATA GALVANIZED	Compatibilità/y FX-K1	Mod. Cod.	RZC1-K10 01911781	RZC1-K30 01911782	RZC1-K50 01911783	RZC1-K70 01911784	RZC1-K90 01911785	RZC1-K110 01911786	
Compatibilità: solo cassonetto ventilante "RV" - Compatibility: only "RV" ventilation box										
RZC2-Z	ZINCATA GALVANIZED	Compatibilità/y RV-Z1; RV-P1	Mod. Cod.	RZC2-Z10 01911791	RZC2-Z30 01911792	RZC2-Z50 01911793	RZC2-Z70 01911794	RZC2-Z90 01911795	RZC2-Z110 01911796	
RZC2-K	ZINCATA GALVANIZED	Compatibilità/y RV-K1	Mod. Cod.	RZC2-K10 01911801	RZC2-K30 01911802	RZC2-K50 01911803	RZC2-K70 01911804	RZC2-K90 01911805	RZC2-K110 01911806	

(1) Perdite di carico aria (Pa) rif. alla portata aria nominale max dell'unità 2-Tubi più piccola (vedi tab. "Dati Tecnici Nominali").

(1) Air pressure drops (Pa) referred to nominal air flow max of the smaller 2-Pipe unit (see "Nominal Technical Data" table).